

3/4.



MUNICÍPIO DE SETÚBAL  
CÂMARA MUNICIPAL

REUNIÃO N.º 28/2023 PROPOSTA N.º 448/2023/CBSS/DAF/DICOMP/SECOMP  
Realizada em 20/12/2023 DELIBERAÇÃO N.º 1155/2023

**ASSUNTO: CONCURSO PÚBLICO N.º 11/2023/DAF/DICOMP/SECOMP PARA A AQUISIÇÃO DE VEÍCULO URBANO DE COMBATE A INCÊNDIOS – ADJUDICAÇÃO**

Na sequência da Deliberação de Câmara N.º 695/2023, de 17/05/2023, foi autorizado o lançamento do Concurso Público n.º 11/2023/DAF/DICOMP/SECOMP, para a aquisição de veículo urbano de combate a incêndios.

Foram elaborados pelo Júri do Concurso, o Relatório Preliminar datado de 04 de julho de 2023 e o Relatório Final, datado de 23 de novembro de 2023.

Junto se anexam os referidos Relatórios e demais documentos que compõem o processo de Concurso, onde o Júri propõe a seguinte ordenação:

- 1.º JACINTO MARQUES DE OLIVEIRA, SUCESSORES, LDA.;
- 2.º LUIS ALBERTO MARTINS DE FIGUEIREDO, LDA.

Aplicado o critério de adjudicação – a proposta economicamente mais vantajosa, através da modalidade Multifator, em que o critério de adjudicação é densificado por um conjunto de fatores – o júri propõe adjudicação da “Aquisição de veículo urbano de combate a incêndios”, à empresa **JACINTO MARQUES DE OLIVEIRA, SUCESSORES, LDA.**, pelo montante de **334.000,00€ (trezentos e trinta e quatro mil euros)** acrescidos de IVA à taxa legal em vigor, em conformidade com o Caderno de Encargos, Programa de Concurso e a Proposta Apresentada.

Face ao exposto, propõe-se nos termos do Artigo 148.º, n.ºs 3 e 4 do Código dos Contratos Públicos (CCP) que se delibere:

- Aprovar o Relatório Final em anexo, contendo a Proposta apresentada a Concurso;
- Para efeitos de adjudicação, que a mesma seja efetuada à empresa **JACINTO MARQUES DE OLIVEIRA, SUCESSORES, LDA.**;
- Aprovar a minuta do Contrato, nos termos do Artigo 98.º, n.º 1, do CCP.

Durante a presente fase pré-contratual foi identificada a necessidade de substituir o Gestor do Contrato designado através da Deliberação de Câmara supra.

Nesta conformidade, no sentido da conformação do clausulado a plasmar no Contrato, propõe-se a designação, como respetivo Gestor, do Sr. Comandante da CBSS, Eng.º David Domingues, nos termos do Art.º 290º-A, do CCP.

Propõe-se ainda, a delegação no Senhor Presidente da Câmara, Dr. André Valente Martins, das seguintes competências:

- Resposta às reclamações da minuta do Contrato;
- Autorização para assinar o Contrato;
- Dirigir a execução do Contrato, nos termos dos Artigos 302.º e 304.º, do CCP;
- Fiscalizar o modo de execução do Contrato, nos termos dos Artigos 302.º e 305.º, do CCP;
- Modificar unilateralmente as cláusulas Contratuais respeitantes ao conteúdo e modo de execução das prestações previstas no Contrato e modo de execução do Contrato, por razões de interesse público, e respetiva formalização, nos termos dos Artigos 302.º e 311.º, n.º 1, do CCP;
- Aplicar sanções por inexecução do Contrato, nos termos dos Artigos 302.º e 329.º, do CCP;
- Resolver unilateralmente o Contrato, nos termos previstos nos Artigos 302.º, 333.º, 334.º e 335.º, do CCP;
- Autorizar a cessão da posição contratual, nos termos do CCP.

Mais se propõe a aprovação em minuta da parte da Ata referente a esta Deliberação, para efeitos do disposto nos números 3 e 4 do Artigo 57º da Lei n.º 75/2013, de 12 de setembro.

Anexos:

Anexo 1 – Relatório Preliminar

Anexo 2 – Relatório Final

Anexo 3 – Proposta Adjudicada

Anexo 4 – Minuta do Contrato

Anexo 5 – Compromisso

O TÉCNICO

O CHEFE DE DIVISÃO

O DIRECTOR DO DEPARTAMENTO

O PROPONENTE

APROVADA / REJEITADA por :            Votos Contra;            Abstenções;   11   Votos a Favor.

*Aprovada em minuta, para efeitos do disposto no n.º 3 do art.º 57 da lei 75/13, de 12 de setembro*

O RESPONSÁVEL PELA ELABORAÇÃO DA ATA

O PRESIDENTE DA CÂMARA



MUNICÍPIO DE SETÚBAL  
CÂMARA MUNICIPAL

## ANEXO 1

### INFORMAÇÃO PARECER TÉCNICO

N.º: **89/2023**  
DAF/DICOMP/SECOMP

Data: **04/07/2023**

### Relatório Preliminar

[Artigo 146.º, do Código dos Contratos Públicos (CCP), na versão atual]

Designação do Procedimento: **AQUISIÇÃO DE VEÍCULO URBANO DE COMBATE A INCÊNDIOS**  
**CONCURSO PÚBLICO N.º 11/2023/DAF/DICOMP/SECOMP**

#### Decisão de Contratar:

Deliberação

Data 17/05/2023

Despacho

Data

#### Procedimento Concursal:

Público

Público Urgente

Ajuste Direto/Consulta Prévia

Negociação

Limitado p/ Qualificação

Diálogo Concorrencial

#### Reunião de Júri:

Data: 04 de julho de 2023

Hora: 10:30 h

#### Membros do Júri:

#### Assinatura:

Presidente..... Comandante Eng.º Paulo Lamego

Vogal..... Eng.º João Branco

Vogal..... Dr.º Nelson Vieira



MUNICÍPIO DE SETÚBAL  
CÂMARA MUNICIPAL

## INFORMAÇÃO

PARECER TÉCNICO

N.º: **89/2023**

**DAF/DICOMP/SECOMP**

Data: **04/07/2023**

### ANÁLISE:

#### 1. NOTA INTRODUTÓRIA

Refere-se o presente documento à análise das Propostas apresentadas no âmbito do **Concurso Público N.º 11/2023/DAF/DICOMP/SECOMP**, referente à **"Aquisição de veículo urbano de combate a incêndios"**.

#### 2. ANÚNCIO

Concurso Público com Publicação no Diário da República, 2.ª série, n.º 103, Anúncio de Procedimento n.º 8741/2023, datado de 29 de maio de 2023.

#### 3. ESCLARECIMENTOS SOLICITADOS

Nos termos do n.º 1, do Artigo 50.º, do CCP, foram solicitados esclarecimentos pelas empresas INCIPRESA, LDA., JACINTO MARQUES DE OLIVEIRA, SUCESSORES, LDA e ONESHOP, SA., sobre a interpretação das peças do procedimento, oportunamente colocados na Plataforma Eletrónica de Contratação "VORTAL".

Após a análise pelo Júri, foram os esclarecimentos respondidos, em tempo, pela mesma via.

#### 4. LISTA DE CONCORRENTES E VALOR DAS PROPOSTAS

Apresentaram proposta os seguintes concorrentes:

	Simopeças, Lda	Luis Alberto Martins de Figueiredo, Lda.	Jacinto Marques De Oliveira, Sucessores, Lda
Preço proposto	345.000,00€	338.780,00 €	334.000,00€
Prazo de entrega	366 dias	366 dias	330 dias

#### 5. VERIFICAÇÃO DO CUMPRIMENTO DAS CONDIÇÕES DE ADMISSIBILIDADE E CONFORMIDADE DA INSTRUÇÃO DOCUMENTAL DAS PROPOSTAS

Atendendo ao valor apresentado pela empresa **Simopeças, Lda**, o Júri propõe a sua exclusão por apresentar um preço superior ao preço base, nos termos da alínea d), do n.º 2, do Artigo 70.º, do CCP.



MUNICÍPIO DE SETÚBAL  
CÂMARA MUNICIPAL

**INFORMAÇÃO**  
PARECER TÉCNICO

N.º: **89/2023**

**DAF/DICOMP/SECOMP**

Data: **04/07/2023**

Após verificação da instrução documental das Propostas apresentadas, conforme documentos referidos no Programa de Procedimento, o Júri propõe a admissão das empresas **Luis Alberto Martins de Figueiredo, Lda.** e **Jacinto Marques De Oliveira, Sucessores, Lda**, por cumprirem os requisitos exigidos nas Peças do Procedimento.

**6. ANÁLISE DAS PROPOSTAS**

O júri passou seguidamente à análise das Propostas, tendo como base de trabalho e estipulado na cláusula 19.ª, do Programa de Procedimento - Critério de Adjudicação – proposta economicamente mais vantajosa, através da modalidade Multifator, em que o critério de adjudicação é densificado por um conjunto de fatores, de acordo com o disposto na alínea a) do número 1 do Artigo 74.º do CCP.

Assim, nos termos do n.º 1, do Artigo 146.º, do Código dos Contratos Públicos, o Júri do Concurso propõe a seguinte ordenação das propostas:

**1.º Jacinto Marques De Oliveira, Sucessores, Lda. – 53,81%;**

**2.º Luis Alberto Martins de Figueiredo, Lda. – 50,30%.**

**7. PROPOSTA DE DECISÃO**

Face ao exposto, o Júri propõe a adjudicação da “**Aquisição de veículo urbano de combate a incêndios**” de acordo com o Programa de Concurso e o Caderno de Encargos, à empresa **Jacinto Marques De Oliveira, Sucessores, Lda.**, pelo valor total de **334.000,00€ (trezentos e trinta e quatro mil euros, acrescidos de IVA à taxa legal em vigor, conforme Proposta apresentada.**

Por último e nos termos do Artigo 147.º, do CCP, o presente Relatório irá ser enviado a todos os Concorrentes para se pronunciarem por escrito, no prazo de 5 dias úteis a contar da respetiva publicação, ao abrigo do direito à audiência prévia.

Nada mais havendo a tratar, lavrou-se o presente relatório que está escrito em três páginas, todas numeradas, o qual vai ser assinado por todos os membros do Júri presentes no ato.



MUNICÍPIO DE SETÚBAL  
CÂMARA MUNICIPAL

## ANEXO 2

### INFORMAÇÃO

PARECER TÉCNICO

N.º: 141/2023

DAF/DICOMP/

SECOMP

Data: 2023/11/23

## Relatório Final

[Artigo 146.º, do Código dos Contratos Públicos (CCP), aprovado pelo D.L. N.º 18/2008, de 29 de janeiro, alterado e republicado pelo D.L. N.º 111-B/2017, de 31 de agosto]

Designação de Concurso: **AQUISIÇÃO DE VEÍCULO URBANO DE COMBATE A INCÊNDIOS**  
**CONCURSO PÚBLICO N.º 11/2023/DAF/DICOMP/SECOMP**

### Decisão de Contratar:

Deliberação

Data 17/05/2023

Despacho

Data

### Procedimento Concursal:

Público

Público Urgente

Ajuste Direto

Negociação

Limitado p/ Qualificação

Diálogo Concorrencial

### Reunião de Júri:

Data: 23 de novembro de 2023

Hora: 10:00 Horas

### Membros do Júri:

Vogal.....

Eng.º João Branco

Vogal.....

Dr. Nelson Vieira

Suplente.....

Susana Calixto

### Assinatura:

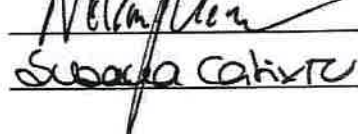



MUNICÍPIO DE SETÚBAL  
CÂMARA MUNICIPAL

## INFORMAÇÃO

PARECER TÉCNICO

N.º: **141/2023**

**DAF/DICOMP/**

**SECOMP**

Data: **2023/11/23**

### ANÁLISE:

#### 1. NOTA INTRODUTÓRIA

Refere-se o presente documento à análise das Propostas apresentadas ao Concurso Público n.º 11/2023/DAF/DICOMP/SECOMP, para a “Aquisição de veículo urbano de combate a incêndios”, após elaboração de Relatório Preliminar e realização da respetiva Audiência Prévia, nos termos dos Artigos 146.º e 147.º, do CCP.

#### 2. AUDIÊNCIA PRÉVIA

Os Concorrentes não se pronunciaram ao abrigo do direito de Audiência Prévia, pelo que se mantêm as conclusões do Relatório Preliminar datado de 04 de julho de 2023.

#### 3. ORDENAÇÃO DAS PROPOSTAS

Deste modo o Júri propõe a seguinte ordenação, nos termos do Artigo 146.º, do CCP:

**1.º JACINTO MARQUES DE OLIVEIRA, SUCESSORES, LDA.;**

**2.º LUIS ALBERTO MARTINS DE FIGUEIREDO, LDA.**

#### 4. PROPOSTA DE DECISÃO

Aplicado o critério de adjudicação – a proposta economicamente mais vantajosa, através da modalidade Multifator, em que o critério de adjudicação é densificado por um conjunto de fatores – o júri propõe adjudicação da “Aquisição de veículo urbano de combate a incêndios”, à empresa **JACINTO MARQUES DE OLIVEIRA, SUCESSORES, LDA.**, pelo montante de **334.000,00€ (trezentos e trinta e quatro mil euros)** acrescidos de IVA à taxa legal em vigor, em conformidade com o Caderno de Encargos, Programa de Concurso e a Proposta Apresentada.

#### 5. CONTRATO

O contrato será reduzido a escrito através da elaboração de clausulado em suporte papel ou informático com a aposição de assinaturas eletrónicas, nos termos do Artigo 94.º, do CCP.



MUNICÍPIO DE SETÚBAL  
CÂMARA MUNICIPAL

**INFORMAÇÃO**  
**PARECER TÉCNICO**

N.º: **141/2023**

**DAF/DICOMP/  
SECOMP**

Data: **2023/11/23**

A presente aquisição será efetuada em consonância com a Companhia de Bombeiros Sapadores de Setúbal.

Por último e nos termos do Artigo 77.º, do CCP, o presente Relatório, que está escrito em três páginas, todas numeradas, irá ser enviado a todos os Concorrentes.



## Jacinto Marques de Oliveira, Sucrs, Lda

[Assinatura  
Qualificada]  
JACINTO  
MANUEL  
GOMES DE  
OLIVEIRA

Assinado de forma digital por Assinatura  
Qualificada JACINTO MANUEL GOMES DE  
OLIVEIRA  
DN: cn=JACINTO MANUEL GOMES DE  
OLIVEIRA, ou=JACINTO MANUEL GOMES DE  
OLIVEIRA, ou=Certificado para pessoa singular,  
Assinatura Qualificada, int=Genente,  
Informação confirmada pela Entidade de  
Certificação apenas na data de emissão e  
que não foi confirmada posteriormente a  
essa data, serial=103553, version=3,  
givenName=JACINTO MANUEL,  
serialNumber=DCEP1.035.5398,  
cn=Assinatura Qualificada JACINTO  
MANUEL GOMES DE OLIVEIRA  
Dados: 2023.06.28 15:07:55 -04'00'

PROPOSTA DE PREÇO

Jacinto Manuel Gomes de Oliveira, casado, engenheiro civil, titular do documento único n.º 3315398, residente na Travessa Aquilino Ribeiro nº 64, em Esmoriz, na qualidade de representante legal de Jacinto Marques de Oliveira Sucrs., L.da, contribuinte n.º 500147647 e com sede social na Avenida dos Correios, 191 em Esmoriz, devidamente mandatado para o efeito, tendo tomado inteiro e perfeito conhecimento do caderno de encargos, relativo à execução do contrato a celebrar na sequência do anúncio publicado no Jornal Oficial da União Europeia, concurso publico nº 11/2023/DAF/DICOMP/SECOMP, com a designação **"Aquisição de Veículo Urbano de Combate a Incêndios"**, promovido pelo **Município de Setúbal**, declara que se obriga a fornecer os bens objeto do concurso, em conformidade com o Programa do Procedimento e Caderno de Encargos, pelo **preço total de 334.000,00€** (trezentos trinta e quatro mil euros)

A quantia acima mencionada acresce o Imposto sobre o Valor Acrescentado, à taxa legal em vigor de 6%.

**Prazo de pagamento:** A 60 dias da data da fatura, de acordo com a cláusula 23ª do caderno de encargos

**Prazo de entrega:** 330 (trezentos e trinta) dias após assinatura do contrato

Mais se declara que renuncia ao foro especial e se submete ao foro do Tribunal Administrativo de círculo de Lisboa, em tudo o que respeita à execução do seu contrato e ao que se achar prescrito na legislação portuguesa em vigor

Esmoriz, 22 de junho de 2023

Jacinto Marques de Oliveira, Sucrs., Lda.  
Cap. Soc. 700000€ - Reg. 30554 R.C. Ovar  
Contribuinte n.º 500 147 647  
Jacinto Manuel Gomes de Oliveira, mandatado 47  
Sócio-Gerente ESMORIZ

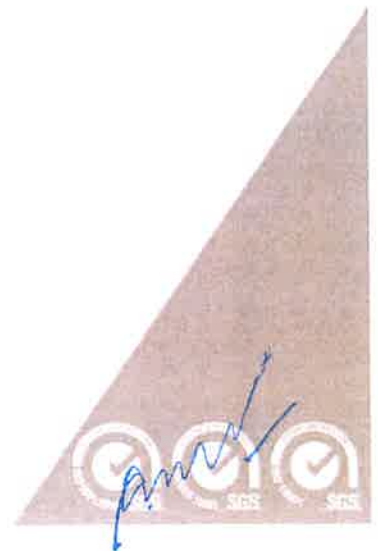

# Documento Europeu Único de Contratação Pública (DEUCP)

## Parte I: Informações relativas ao procedimento de contratação e à autoridade ou entidade contratante

[Assinatura  
Qualificada]  
JACINTO  
MANUEL  
GOMES DE  
OLIVEIRA

Assinado de forma digital por Assinatura Qualificada JACINTO MANUEL GOMES DE OLIVEIRA. O conteúdo assinado não pode ser alterado. Informação adicional: Informação no âmbito da Estrutura de Certificação de Segurança e Qualidade de Serviço (ICSQS) emitida pelo Instituto de Qualidade e Segurança (IQS) em 2023/09/11 11:51:06 - 421787

### Informações sobre a publicação

Em relação aos procedimentos de contratação para os quais tenha sido publicado um anúncio de concurso no Jornal Oficial da União Europeia, as informações exigidas na Parte I serão automaticamente recuperadas, desde que o DEUCP tenha sido preenchido utilizando o serviço DEUCP em linha. Referência do anúncio relevante publicado no jornal oficial da União Europeia:

#### Número do anúncio no índice do JO:

2023/S 103-325635

#### URL do JO

Jornal Oficial Nacional

DRE

Caso não seja publicado um anúncio de concurso no Jornal Oficial da União Europeia, ou se tal publicação não for obrigatória, a autoridade adjudicante ou a entidade adjudicante deve preencher as informações que permitam identificar de forma inequívoca o procedimento de contratação (por exemplo, a referência da publicação a nível nacional)

### Identidade do adquirente

#### Nome oficial:

Município de Setúbal

#### País:

Portugal

### Informações sobre o procedimento de contratação

#### Tipo de procedimento

Concurso aberto

#### Título:

Aquisição de veículo urbano de combate a incêndios

#### Descrição sucinta:

Aquisição de veículo urbano de combate a incêndios

**Número de referência atribuído ao processo pela autoridade contratante ou pela entidade contratante (caso aplicável):**

CP n.º 11/2023

## **Parte II: Informações sobre o operador económico**

### **A: Informações sobre o operador económico**

**Nome:**

Jacinto Marques de Oliveira, Sucrs., Lda

**Rua e número:**

Avenida dos Correios, nº191

**Código postal:**

3885-410 Esmoriz

**Localidade:**

Esmoriz

**País:**

Portugal

**Endereço Internet (sítio web) (se aplicável):**

www.jacinto-lda.com

**Correio eletrónico:**

info@jacinto-lda.com

**Telefone:**

+351 256 750300

**Pessoa ou pessoas a contactar:**

Jacinto Oliveira

**Número de IVA, se aplicável:**

500147647

**Se o número de IVA não for aplicável, indicar outro número de identificação nacional, quando necessário e se for aplicável**

**O operador económico é uma micro, uma pequena ou uma média empresa?**

Sim

Não

**Apenas no caso de contratos reservados: o operador económico é uma entidade cujo objetivo é a integração social ou profissional,**

uma «empresa social» ou prevê a execução do contrato no quadro de programas de emprego protegido?

Sim

Não

---

Se for caso disso, o operador económico encontra-se inscrito numa lista oficial de operadores económicos aprovados ou dispõe de certificação equivalente (por exemplo, no âmbito de um sistema de (pré-)qualificação)?

Sim

Não

- Responder às outras partes da presente secção, à secção B e, caso necessário, à secção C, da presente parte, preencher a parte V, se for caso disso, e, em todo o caso, preencher e assinar a parte VI.

**a) Queira indicar o número de registo ou de certificação relevante, se aplicável:**

Registo Nacional de Pessoas Colectivas - 500147647

**b) Se o certificado de inscrição ou a certificação puderem ser obtidos por via eletrónica, indicar:**

Não aplicavel

**c) Indicar as referências em que se baseia a inscrição ou a certificação e, se for caso disso, a classificação obtida na lista oficial:**

--

**d) A inscrição ou a certificação abrange todos os critérios de seleção necessários?**

Sim

Não

---

**O operador económico participa no procedimento de contratação conjuntamente com outros operadores?**

Sim

Não

---

**Quando aplicável, indicação do(s) lote(s) aos quais o operador económico pretende concorrer:**

-

## **B: Informações sobre os representantes do operador económico #1**

- Se aplicável, indicar o(s) nome(s) e endereço(s) da(s) pessoa(s) habilitada(s) a representar o operador económico para efeitos do presente procedimento de contratação:

**Nome próprio**

Jacinto Manuel

**Apelido**

Gomes Oliveira

**Data de nascimento**

05-12-1955

**Local de nascimento**

Esmoriz

**Rua e número:**

Travessa Aquilino Ribeiro, 64

**Código postal:**

3885-663 Esmoriz

**Localidade:**

Esmoriz

**País:**

Portugal

**Correio eletrónico:**

engjacinto@jacinto-lda.com

**Telefone:**

256750300

**Cargo/Agindo na qualidade de:**

Socio-Gerente

**Caso necessário, fornecer informações pormenorizadas sobre a representação (forma assumida, dimensão, efeito...):**

A Sociedade obriga-se com a assinatura do gerente identificado, conforme código de acesso à certidão permanente 8602-6368-8241

## **C: Informações sobre o recurso às capacidades de outras entidades**

**O operador económico depende das capacidades de outras entidades para preencher os critérios de seleção estabelecidos na parte IV, bem como os (eventuais) critérios e regras indicados na parte V?**

Sim

Não

**D: Informações sobre os subcontratantes a cujas capacidades o operador económico não irá recorrer**

- (Esta secção só deverá ser preenchida se a informação em causa for explicitamente exigida pela autoridade ou entidade contratante.)

**O operador económico tem a intenção de subcontratar alguma parte do contrato a terceiros?**

Sim

Não

- Se a autoridade ou entidade contratante solicitar expressamente essas informações para além das informações previstas na Parte I, queira apresentá-las nas secções A e B da presente parte e na Parte III para cada (categoria de) subcontratante em causa.

**Parte III: Motivos de exclusão**

**A: Motivos relacionados com condenações penais**

**O artigo 57.º, n.º 1, da Diretiva 2014/24/UE enumera os seguintes motivos de exclusão:**

**Participação numa organização criminosa**

O operador económico ou qualquer pessoa que seja membro do seu órgão de administração, direção ou supervisão ou que tenha poderes de representação, decisão ou controlo nesse âmbito foi condenado por sentença transitada em julgado por participação numa organização criminosa, objeto de uma condenação proferida há cinco anos, no máximo, ou de um período de exclusão estabelecido diretamente na condenação e que continua a ser aplicável? Na aceção do artigo 2.º da Decisão-Quadro 2008/841/JAI do Conselho, de 24 de outubro de 2008, relativa à luta contra a criminalidade organizada (JO L 300 de 11.11.2008, p. 42).

Queira inserir a sua resposta

Sim

Não

---

Estas informações estão acessíveis gratuitamente às autoridades contratantes a partir de uma base de dados de um Estado-membro da EU?

Sim

Não

**URL**

<https://registocriminal.justica.gov.pt/consulta-de-certificado-do-registo-criminal>

**Código**

b239-1c17-f621-70c33 ; 1117-59c1-9cdd-86900 ; 296e-325b-fa85-70b57

**Emitente**

Direção-Geral da Administração da Justiça

**Corrupção**

O operador económico ou qualquer pessoa que seja membro do seu órgão de administração, direção ou supervisão ou que tenha poderes de representação, decisão ou controlo nesse âmbito foi condenado por sentença transitada em julgado por corrupção, objeto de uma condenação proferida há cinco anos, no máximo, ou de um período de exclusão estabelecido diretamente na condenação e que continua a ser aplicável? Na aceção do artigo 3.º da Convenção relativa à luta contra a corrupção em que estejam implicados funcionários das Comunidades Europeias ou dos Estados-Membros da União Europeia (JO C 195 de 25.6.1997, p. 1) e do artigo 2.º, n.º 1, da Decisão-Quadro 2003/568/JAI do Conselho, de 22 de julho de 2003, relativa ao combate à corrupção no setor privado (JO L 192 de 31.7.2003, p. 54). Este motivo de exclusão inclui também a corrupção conforme definida na legislação nacional da autoridade contratante (entidade contratante) ou do operador económico.

Queira inserir a sua resposta

Sim

Não

---

Estas informações estão acessíveis gratuitamente às autoridades contratantes a partir de uma base de dados de um Estado-membro da EU?

Sim

Não

**URL**

<https://registocriminal.justica.gov.pt/consulta-de-certificado-do-registo-criminal>

**Código**

b239-1c17-f621-70c33 ; 1117-59c1-9cdd-86900 ; 296e-325b-fa85-70b57

**Emitente**

Direção-Geral da Administração da Justiça

**Fraude**

O operador económico ou qualquer pessoa que seja membro do seu órgão de administração, direção ou supervisão ou que tenha poderes de representação, decisão ou controlo nesse âmbito foi condenado por sentença transitada em julgado por fraude, objeto de uma condenação proferida há cinco anos, no máximo, ou de um período de exclusão estabelecido diretamente na condenação e que continua a ser aplicável? Na aceção do artigo 1.º da Convenção relativa à proteção dos interesses financeiros das Comunidades Europeias (JO C 316 de 27.11.1995, p. 48).

Queira inserir a sua resposta

Sim

Não

---

Estas informações estão acessíveis gratuitamente às autoridades contratantes a partir de uma base de dados de um Estado-membro da EU?

Sim

Não

**URL**

<https://registocriminal.justica.gov.pt/consulta-de-certificado-do-registo-criminal>

**Código**

b239-1c17-f621-70c33 ; 1117-59c1-9cdd-86900 ; 296e-325b-fa85-70b57

**Emitente**

Direção-Geral da Administração da Justiça

**Infrações terroristas ou infrações relacionadas com atividades terroristas**

O operador económico ou qualquer pessoa que seja membro do seu órgão de administração, direção ou supervisão ou que tenha poderes de representação, decisão ou controlo nesse âmbito foi condenado por sentença transitada em julgado por infrações terroristas ou infrações relacionadas com atividades terroristas, objeto de uma condenação proferida há cinco anos, no máximo, ou de um período de exclusão estabelecido diretamente na condenação e que continua a ser aplicável? Na aceção dos artigos 1.º e 3.º da Decisão-Quadro do Conselho, de 13 de junho de 2002, relativa à luta contra o terrorismo (JO L 164 de 22.6.2002, p. 3). Este motivo de exclusão inclui também a instigação,

a cumplicidade ou a tentativa de infração nos termos do artigo 4.º da referida decisão-quadro.

Queira inserir a sua resposta

Sim

Não

---

Estas informações estão acessíveis gratuitamente às autoridades contratantes a partir de uma base de dados de um Estado-membro da EU?

Sim

Não

**URL**

<https://registocriminal.justica.gov.pt/consulta-de-certificado-do-registo-criminal>

**Código**

b239-1c17-f621-70c33 ; 1117-59c1-9cdd-86900 ; 296e-325b-fa85-70b57

**Emitente**

Direção-Geral da Administração da Justiça

**Branqueamento de capitais ou financiamento do terrorismo**

O operador económico ou qualquer pessoa que seja membro do seu órgão de administração, direção ou supervisão ou que tenha poderes de representação, decisão ou controlo nesse âmbito foi condenado por sentença transitada em julgado por branqueamento de capitais ou financiamento do terrorismo, objeto de uma condenação proferida há cinco anos, no máximo, ou de um período de exclusão estabelecido diretamente na condenação e que continua a ser aplicável? Na aceção do artigo 1.º da Diretiva 2005/60/CE do Parlamento Europeu e do Conselho, de 26 de outubro de 2005, relativa à prevenção da utilização do sistema financeiro para efeitos de branqueamento de capitais e de financiamento do terrorismo (JO L 309 de 25.11.2005, p. 15).

Queira inserir a sua resposta

Sim

Não

---

Estas informações estão acessíveis gratuitamente às autoridades contratantes a partir de uma base de dados de um Estado-membro da EU?

Sim

Não

**URL**

<https://registocriminal.justica.gov.pt/consulta-de-certificado-do-registo-criminal>

**Código**

b239-1c17-f621-70c33 ; 1117-59c1-9cdd-86900 ; 296e-325b-fa85-70b57

**Emitente**

Direção-Geral da Administração da Justiça

**Trabalho infantil e outras formas de tráfico de seres humanos**

O operador económico ou qualquer pessoa que seja membro do seu órgão de administração, direção ou supervisão ou que tenha poderes de representação, decisão ou controlo nesse âmbito foi condenado por sentença transitada em julgado por trabalho infantil e outras formas de tráfico de seres humanos, objeto de uma condenação proferida há cinco anos, no máximo, ou de um período de exclusão estabelecido diretamente na condenação e que continua a ser aplicável? Na aceção do artigo 2.º da Diretiva 2011/36/UE do Parlamento Europeu e do Conselho, de 5 de abril de 2011, relativa à prevenção e luta contra o tráfico de seres humanos e à proteção das vítimas, e que substitui a Decisão-Quadro 2002/629/JAI do Conselho (JO L 101 de 15.4.2011, p. 1).

Queira inserir a sua resposta

Sim

Não

---

Estas informações estão acessíveis gratuitamente às autoridades contratantes a partir de uma base de dados de um Estado-membro da EU?

Sim

Não

**URL**

<https://registocriminal.justica.gov.pt/consulta-de-certificado-do-registo-criminal>

**Código**

b239-1c17-f621-70c33 ; 1117-59c1-9cdd-86900 ; 296e-325b-fa85-70b57

**Emitente**

Direção-Geral da Administração da Justiça

**B: Motivos relacionados com o pagamento de impostos ou de contribuições para a segurança social**

**O artigo 57.º, n.º 2, da Diretiva 2014/24/UE enumera os seguintes motivos de exclusão:**

**Pagamento de impostos**

O operador económico violou as suas obrigações relativas ao pagamento de impostos, quer no país em que se encontra estabelecido, quer no Estado-Membro

da autoridade ou entidade contratante, se este último for diferente desse país de estabelecimento?

Queira inserir a sua resposta

Sim

Não

---

Estas informações estão acessíveis gratuitamente às autoridades contratantes a partir de uma base de dados de um Estado-membro da EU?

Sim

Não

**URL**

<https://www.portaldasfinancas.gov.pt/pt/validacaoCertidaoForm.action>

**Código**

CZRZMINDBQTX

**Emitente**

Autoridade Tributária e Aduaneira

**Pagamento de contribuições para a segurança social**

O operador económico violou as suas obrigações relativas ao pagamento de contribuições para a segurança social, quer no país em que se encontra estabelecido, quer no Estado-Membro da autoridade ou da entidade contratante, se este último for diferente desse país de estabelecimento?

Queira inserir a sua resposta

Sim

Não

---

Estas informações estão acessíveis gratuitamente às autoridades contratantes a partir de uma base de dados de um Estado-membro da EU?

Sim

Não

**URL**

<https://app.seg-social.pt/ptss/>

**Código**

F3ENJKSUZTSV7US <https://app.seg-social.pt/ptss/>

**Emitente**

Instituto da Segurança Social, I.P.

**C: Motivos relacionados com a insolvência, conflitos de interesses ou uma falta grave em matéria profissional**

**O artigo 57.º, n.º 4, da Diretiva 2014/24/UE enumera os seguintes motivos de exclusão:**

**Violação das obrigações no domínio da legislação ambiental**

Tanto quanto é do seu conhecimento, infringiu o operador económico qualquer das suas obrigações por força da legislação ambiental? Tal como previsto para efeitos do presente concurso na legislação nacional, no anúncio ou na documentação do concurso relevante ou no artigo 18.º, n.º 2, da Diretiva 2014/24/UE.

Queira inserir a sua resposta

Sim

Não

**Violação das obrigações no domínio da legislação social**

Tanto quanto é do seu conhecimento, infringiu o operador económico qualquer das suas obrigações por força da legislação social? Tal como previsto para efeitos do presente concurso na legislação nacional, no anúncio ou na documentação do concurso relevante ou no artigo 18.º, n.º 2, da Diretiva 2014/24/UE.

Queira inserir a sua resposta

Sim

Não

**Violação das obrigações no domínio da legislação laboral**

Tanto quanto é do seu conhecimento, infringiu o operador económico qualquer das suas obrigações por força da legislação laboral? Tal como previsto para efeitos do presente concurso na legislação nacional, no anúncio ou na documentação do concurso relevante ou no artigo 18.º, n.º 2, da Diretiva 2014/24/UE.

Queira inserir a sua resposta

Sim

Não

**Falência**

O operador económico encontra-se em situação de falência?

Queira inserir a sua resposta

Sim

Não

Estas informações estão acessíveis gratuitamente às autoridades contratantes a partir de uma base de dados de um Estado-membro da EU?

Sim

Não

### **Insolvência**

O operador económico é objeto de um processo de insolvência ou de liquidação?

Queira inserir a sua resposta

Sim

Não

---

Estas informações estão acessíveis gratuitamente às autoridades contratantes a partir de uma base de dados de um Estado-membro da EU?

Sim

Não

### **Acordo com os credores**

O operador económico celebrou um acordo com os seus credores?

Queira inserir a sua resposta

Sim

Não

---

Estas informações estão acessíveis gratuitamente às autoridades contratantes a partir de uma base de dados de um Estado-membro da EU?

Sim

Não

### **Situação análoga, como falência ao abrigo da legislação nacional**

O operador económico encontra-se em alguma situação análoga, como uma situação de falência decorrente de um processo da mesma natureza nos termos da legislação e regulamentação nacionais?

Queira inserir a sua resposta

Sim

Não

---

Estas informações estão acessíveis gratuitamente às autoridades contratantes a partir de uma base de dados de um Estado-membro da EU?

Sim

Não

### **Ativos sob gestão por um liquidatário**

Os ativos do operador económico estão a ser geridos por um liquidatário ou pelos tribunais?

Queira inserir a sua resposta

Sim

Não

---

Estas informações estão acessíveis gratuitamente às autoridades contratantes a partir de uma base de dados de um Estado-membro da EU?

Sim

Não

### **Atividades suspensas**

As atividades do operador económico encontram-se suspensas?

Queira inserir a sua resposta

Sim

Não

---

Estas informações estão acessíveis gratuitamente às autoridades contratantes a partir de uma base de dados de um Estado-membro da EU?

Sim

Não

### **Acordos com outros operadores económicos com o objetivo de distorcer a concorrência**

O operador económico celebrou acordos com outros operadores económicos com vista a distorcer a concorrência?

Queira inserir a sua resposta

Sim

Não

### **Falta grave em matéria profissional**

O operador económico foi declarado culpado de uma falta grave em matéria profissional? Se for caso disso, ver as definições na legislação nacional, no anúncio relevante ou na documentação do concurso.

Queira inserir a sua resposta

Sim

Não

**Conflitos de interesses decorrentes da participação no procedimento de contratação**

O operador económico tem conhecimento de qualquer conflito de interesses, como tipificado na legislação nacional, no anúncio relevante ou na documentação do concurso, decorrentes da sua participação no procedimento de contratação?

Queira inserir a sua resposta

Sim

Não

**Intervenção direta ou indireta na preparação do presente procedimento de contratação**

O operador económico ou uma empresa que lhe está associada aconselhou a autoridade ou entidade contratante ou participou de alguma outra forma na preparação do procedimento de contratação?

Queira inserir a sua resposta

Sim

Não

**Rescisão antecipada, indemnizações ou outras sanções comparáveis**

O operador económico foi objeto de rescisão antecipada de um contrato público anterior, de um contrato anterior com uma entidade contratante ou de um contrato de concessão anterior ou ainda objeto de um pedido de indemnização ou de outras sanções comparáveis ao abrigo desse contrato anterior?

Queira inserir a sua resposta

Sim

Não

**Culpado de falsas declarações, ocultou informações, não conseguiu fornecer os documentos exigidos e obteve informações confidenciais sobre o presente procedimento**

O operador económico já esteve numa das seguintes situações:

- a) Foi considerado culpado de falsas declarações ao prestar as informações requeridas para a verificação da inexistência de motivos de exclusão ou o cumprimento dos critérios de seleção,
- b) Ocultou essas informações,
- c) Não conseguiu apresentar sem demora os documentos comprovativos exigidos por uma autoridade contratante ou entidade contratante, e
- d) Diligenciou no sentido de influenciar indevidamente o processo de decisão pela autoridade ou entidade contratante para obter informações confidenciais suscetíveis de lhe conferir vantagens indevidas no concurso nem de prestar,

por negligência, informações deturpadas suscetíveis de influenciar de forma determinante decisões de exclusão, seleção ou adjudicação?

Queira inserir a sua resposta

Sim

Não

## Parte IV: Critérios de seleção

### a: Indicação global sobre todos os critérios de seleção

No que respeita aos critérios de seleção, o operador económico declara que

**Preenche todos os critérios de seleção requeridos**

Queira inserir a sua resposta

Sim

Não

## Terminar

### Parte VI: Declarações finais

O operador económico declara sob compromisso de honra que as informações apresentadas nas partes II - V são exatas e corretas, tendo sido prestadas com conhecimento das consequências de prestar falsas declarações.

O operador económico declara sob compromisso de honra que pode mediante pedido e sem demora, fornecer os certificados ou outros documentos comprovativos referidos, salvo quando::

a) A autoridade ou entidade contratante disponha da possibilidade de obter diretamente os documentos comprovativos em causa mediante a consulta gratuita de uma base de dados nacional de qualquer Estado-Membro (desde que o operador tenha fornecido as informações (endereço Web, autoridade ou organismo emissor, referência exata da documentação) necessárias para permitir que a autoridade ou entidade contratante o faça. Quando necessário, este elemento deverá ser acompanhado das autorizações de acesso exigidas), ou

b) a partir de 18 de outubro de 2018, o mais tardar (dependendo da transposição para a legislação nacional do artigo 59.º, n.º 5, alínea b), da Diretiva 2014/24/UE), a autoridade ou entidade contratante já disporá dos documentos em causa.

O operador económico autoriza expressamente a autoridade ou entidade adjudicante, conforme indicada na parte I, a ter acesso aos documentos comprovativos das informações prestadas nas informações constantes da parte III e da parte IV do presente Documento Europeu Único de Contratação Pública para efeitos do procedimento de adjudicação estabelecido na parte I.  
Data, local e, quando exigido ou necessário, assinatura(s):

**Data**

27-06-2023

**Local**

Esmoriz

**Assinatura**

Jacinto Marques de Oliveira, Sucre, Lda.  
Cap. Soc. 700.000 € Reg 308 C.R. Ovar  
Contribuinte n.º 500 147 637  
Telex. 256 750 300 . Apartado 47  
3885-999 ESMORIZ



**ORÇAMENTO / OFFER**

**VIP 230569/230603/202300340**

-- 2023BO328/603



**MUNICIPIO DE SETUBAL**

PRAÇA DO BOCAGE

SETUBAL

2901-866 SETÚBAL

Data / Date: 2023-06-28

11:22:31

Aditamento / Revision:	Nº Contribuinte / VAT number: 501294104	Nº Cliente / Customer: 376
Moeda / Currency: EUR	Incoterms:	Validade proposta (dias) / Offer valid for (days): 66
Situação / Situation: DECORRE	Local Entrega / Delivery Place: VI INSTALAÇÕES	PT

Designação / Description	Qtd / Qty	Un.	PrUnit	Dsc %	Total
<p>O peso do veículo respeita a homologação do IMTT. Entende-se por peso bruto, o somatório de:</p> <ul style="list-style-type: none"> <li>a) Peso do chassis;</li> <li>b) Peso da superestrutura;</li> <li>c) Peso do equipamento;</li> <li>d) Peso da guarnição (média 90kg/bombeiro);</li> <li>e) Peso dos agentes extintores.</li> </ul> <p>2.2. Autonomia A capacidade do depósito de combustível permite realizar, com a carga normal, um percurso mínimo de 300 km em estrada de perfil medianamente acidentado ou o funcionamento da bomba de serviço de incêndios durante quatro horas consecutivas. O orifício com rede de proteção de enchimento do depósito de combustível é de fácil acesso nas operações de enchimento, tendo nas proximidades a indicação do tipo de combustível (diesel) e o tampão em cor amarela, com chave.</p> <p>2.3. Desempenho O desempenho dinâmico do veículo obedece aos requisitos definidos na Tabela 3 e 7, da EN 1846 -2. Os valores a declarar consideram o veículo com peso bruto e só com o peso do chassis.</p>					

Software PHC - g1go-Processado por programa certificado nº 0006/AT (20230315.4673)-Este documento não serve de fatura

Página 2 de 50

**Pagamento /** Conforme Cad Encargos  
**Payment:**

**TOTAL**

**Prazo Entrega /** 330 DIAS APOS ASSINATURA CONTRATO  
**Delivery Date:** 0

*Elaborado por /* Mabilia Henriques  
*Offered by::*

*A Gerência / Company's*  
*President:*

**Acresce IVA à taxa legal em vigor**



ORÇAMENTO / OFFER

VIP 230569/230603/202300340

-- 2023BO328/603



MUNICIPIO DE SETUBAL

PRAÇA DO BOCAGE

SETUBAL

2901-866 SETÚBAL

Data / Date: 2023-06-28

11:22:31

Aditamento / Revision: Nº Contribuinte / VAT number: 501294104 Nº Cliente / Costumer: 376  
 Moeda / Currency: EUR Incoterms: Validade proposta (dias) / Offer valid for (days): 66  
 Situação / Situation: DECORRE Local Entrega / Delivery Place: VI INSTALAÇÕES PT

Designação / Description	Qty / Qtt	Un.	PrUnit	Dsc %	Total
<p>São respeitadas as Tabelas 2, 6 e 7 da EN 1846-2 e as seguintes características:</p> <p>a) Diâmetro exterior de viragem: os veículos respeitam a EN 1846-2 para a categoria 1;</p> <p>b) Velocidade: os veículos respeitam a EN 1846-2 para a categorias 1 e a velocidade máxima admitida pela legislação em vigor, estando o veículo equipado com limitador de velocidade;</p> <p>c) Ângulos: os veículos respeitam a EN 1846 -2 para a categoria 1.</p> <p>3. Características mecânicas do veículo</p> <p>3.1. Motor</p> <p>O motor funciona a diesel e respeita a legislação nacional e comunitária relativa às emissões, comumente designada por «EURO», mais concretamente o EURO 6. O sistema de arrefecimento do motor é convenientemente dimensionado, de modo a permitir o seu funcionamento normal, para um período de tempo igual ou superior a 4 horas à temperatura ambiente. O motor permite um arranque e funcionamento normais às temperaturas de utilização. O escape do motor esta colocado de modo a não prejudicar quer a guarnição, quer o operador da bomba de serviço de incêndios.</p> <p>A potência é de 290 cv.</p>					

Software PHC - g1go-Processado por programa certificado nº 0006/AT (20230315.4673)-Este documento não serve de fatura

Página 3 de 50

Pagamento / Conforme Cad Encargos  
 Payment:

TOTAL

Prazo Entrega / 330 DIAS APOS ASSINATURA CONTRATO  
 Delivery Date: 0

Elaborado por / Mabilía Henriques  
 Offered by::

A Gerência / Company's  
 President:

Acresce IVA à taxa legal em vigor



ORÇAMENTO / OFFER

VIP 230569/230603/202300340

-- 2023BO328/603



MUNICIPIO DE SETUBAL

PRAÇA DO BOCAGE

SETUBAL

2901-866 SETÚBAL

Data / Date: 2023-06-28

11:22:31

Aditamento / Revision:	Nº Contribuinte / VAT number: 501294104	Nº Cliente / Costumer:	376
Moeda / Currency: EUR	Incoterms:	Validade proposta (dias) / Offer valid for (days):	66
Situação / Situation: DECORRE	Local Entrega / Delivery Place: V/ INSTALAÇÕES		PT

Designação / Description	Qtd / Qty	Un.	PrUnit	Dsc %	Total
<p>3.2. A caixa de velocidades A caixa de velocidades possibilita o acionamento da bomba de serviço de incêndios com o veículo em andamento. A tomada de força é acionada diretamente pela caixa de velocidades, esta preparada para serviço contínuo prolongado e é de marca igual à caixa de velocidades. A caixa de velocidades é automática. Quando engrenada, a marcha-atrás emite um aviso sonoro na zona traseira do veículo com uma intensidade sonora mínima de 95 dB.</p> <p>3.3. Eixo e diferencial O veículo possui dois eixos 4X2. Sendo um veículo de categoria 1, possui tração a 1 só eixo. O veículo possui um dispositivo de bloqueio do diferencial traseiro, com sinalizador colorido, visível de dia, quando em funcionamento. A relação do diferencial é aquela que melhor facilite a progressão em declives elevados.</p> <p>3.4. Suspensão A suspensão é adequada ao serviço de incêndios e assegura as características de desempenho dinâmico que lhe são exigidas, atendendo às velocidades, à carga</p>					

Software PHC - g1go-Processado por programa certificado nº 0006/AT (20230315.4673)-Este documento não serve de fatura

Página 4 de 50

Pagamento / Conforme Cad Encargos  
Payment:

TOTAL

Prazo Entrega / 330 DIAS APOS ASSINATURA CONTRATO  
Delivery Date: 0

Elaborado por / Mabilía Henriques  
Offered by:.

A Gerência / Company's  
President:

Acresce IVA à taxa legal em vigor

Cap Social 700 000€ | Reg 308 C.R.C. de Ovar | NIF 500147647

SIRPEEE PT002533

SEDE | Av. dos Correios, 191 - Ap. 47 | 3885-410 ESMORIZ - Portugal  
 ESCRITÓRIO E ARMAZÉM | Rua do Campo Grande, 132-184 | 3885-999 Esmoriz - Portugal  
 T. +351 256 750 300 \*\* | F. +351 256 751 481 \*\* | E. info@jacinto-lda.com | www.jacinto-lda.com

\*\* Chamada para a rede fixa nacional



ORÇAMENTO / OFFER

VIP 230569/230603/202300340

-- 2023BO328/603



MUNICIPIO DE SETUBAL

PRAÇA DO BOCAGE

SETUBAL

2901-866 SETÚBAL

Data / Date: 2023-06-28

11:22:31

Aditamento / Revision: Nº Contribuinte / VAT number: 501294104 Nº Cliente / Customer: 376  
 Moeda / Currency: EUR Incoterms: Validade proposta (dias) / Offer valid for (days): 66  
 Situação / Situation: DECORRE Local Entrega / Delivery Place: V/ INSTALAÇÕES PT

Designação / Description	Qtd / Qty	Un.	PrUnit	Dsc %	Total
<p>transportada e ao volume de água armazenada, esta preparada para suportar constantemente a Massa Total em Carga (MTC) do veículo e é do tipo de molas de lâminas. com amortecedores apropriados à carga.</p> <p>3.5. Travões                      O veículo esta equipado com sistema de travagem que cumpre a legislação nacional e europeia aplicável. O veículo dispõe de uma válvula reguladora de pressão do controlo de enchimento dos depósitos de ar, equipada com tomada rápida para enchimento dos depósitos através de fonte externa e possui uma saída para ligar um tubo racord para enchimento dos pneus. Possui um sistema auxiliar de travagem (escape, alimentação, etc.) e equipamento de desumidificação do ar dos travões. Possui um sistema auxiliar de carregamento dos depósitos de ar dos travões, composto por compressor de ar, alimentado exteriormente com 230 V c.a., instalado no veículo e respetivo equipamento adicional. O sistema esta associado à ficha/tomada elétrica do carregamento das baterias.</p> <p>3.6. Rodas e Pneus                      O rodado é simples à frente e duplo à retaguarda.</p>					

Software PHC - g1go-Processado por programa certificado nº 0006/AT (20230315.4673)-Este documento não serve de fatura

Página 5 de 50

Pagamento / Conforme Cad Encargos  
 Payment:

TOTAL

Prazo Entrega / 330 DIAS APOS ASSINATURA CONTRATO  
 Delivery Date: 0

Elaborado por / Mabilía Henriques  
 Offered by::

A Gerência / Company's  
 President:

Acresce IVA à taxa legal em vigor



**ORÇAMENTO / OFFER**

**VIP 230569/230603/202300340**

-- 2023BO328/603



**MUNICIPIO DE SETUBAL**

PRAÇA DO BOCAGE

SETUBAL

2901-866 SETÚBAL

Data / Date: 2023-06-28

11:22:31

Aditamento / Revision:	Nº Contribuinte / VAT number: 501294104	Nº Cliente / Costumer: 376
Moeda / Currency: EUR	Incoterms:	Validade proposta (dias) / Offer valid for (days): 66
Situação / Situation: DECORRE	Local Entrega / Delivery Place: V/ INSTALAÇÕES	PT

Designação / Description	Qtd / Qtt	Un.	PrUnit	Dsc %	Total
<p>A pressão dos pneus esta indicada no veículo, por cima dos guarda-lamas, de modo indelével e com a indicação da unidade de pressão (bar).</p> <p>Os pneus são do tipo direcionais à frente e mistos à retaguarda, com boa aderência ao piso, possuindo roda de reserva igual e completa, de fácil acesso e manuseamento e cumpre a legislação nacional e europeia aplicável, nomeadamente quanto aos índices de carga e velocidade.</p> <p>3.7. Direção Assistida e com volante do lado esquerdo da cabine.</p> <p>3.8. Pedais de comando O intervalo entre os bordos dos pedais do travão e do acelerador permitem a condução com botas.</p> <p>3.9. Lubrificação O equipamento do chassis não impede o acesso aos diferentes corpos lubrificadores, que estão devidamente referenciados pela cor amarela. Existe um esquema de lubrificação inscrito numa placa indicadora, situada na face interna da porta do condutor à melhor altura possível para uma fácil leitura.</p>					

Software PHC - g1go-Processado por programa certificado nº 0006/AT (20230315.4673)-Este documento não serve de fatura

Página 6 de 50

**Pagamento /** Conforme Cad Encargos  
**Payment:**

**TOTAL**

**Prazo Entrega /** 330 DIAS APOS ASSINATURA CONTRATO  
**Delivery Date:** 0

**Acresce IVA à taxa legal em vigor**

*Elaborado por /* Mabilia Henriques  
*Offered by::*

*A Gerência / Company's*  
*President:*



ORÇAMENTO / OFFER

VIP 230569/230603/202300340

-- 2023BO328/603



MUNICIPIO DE SETUBAL

PRAÇA DO BOCAGE

SETUBAL

2901-866 SETÚBAL

Data / Date: 2023-06-28

11:22:31

Aditamento / Revision: Nº Contribuinte / VAT number: 501294104 Nº Cliente / Costumer: 376  
 Moeda / Currency: EUR Incoterms: Validade proposta (dias) / Offer valid for (days): 66  
 Situação / Situation: DECORRE Local Entrega / Delivery Place: V/ INSTALAÇÕES PT

Designação / Description	Qty / Qtt	Un.	PrUnit	Dsc %	Total
<p>4. Equipamento elétrico do veículo</p> <p>4.1. Generalidades</p> <p>Todos os equipamentos elétricos a instalar no veículo, obedecem às normas CE.</p> <p>O Veículo esta equipado com o conjunto de luzes previsto no Código da Estrada e demais legislação aplicável e as utilizadas em veiculos de emergência, como faróis do tipo STROB.</p> <p>Os circuitos estão protegidos por fusíveis calibrados, referenciados num quadro e facilmente acessíveis, existindo uma coleção para substituição. Através de conveniente isolamento e filtragem, é garantida a não interferência com o equipamento rádio conforme a legislação nacional e europeia aplicável. O chassis e a superestrutura não são utilizados para distribuição e retorno de corrente elétrica (massa), tendo uma linha dedicada.</p> <p>Está disponível tensão de 12 V para ligação de equipamento auxiliar. Em veiculos equipados com tensão de 24V não existem ligações autónomas a uma das baterias. É respeitada a legislação nacional e europeia relativa a compatibilidade eletromagnética.</p> <p>É fornecida uma coleção de fusíveis para substituição dos que vão sendo danificados.</p>					

Software PHC - g1go-Processado por programa certificado nº 0006/AT (20230315.4673)-Este documento não serve de fatura

Página 7 de 50

Pagamento / Conforme Cad Encargos  
 Payment:

TOTAL

Prazo Entrega / 330 DIAS APOS ASSINATURA CONTRATO  
 Delivery Date: 0

Elaborado por / Mabilia Henriques  
 Offered by::

A Gerência / Company's  
 President:

Acresce IVA à taxa legal em vigor

Cap. Social 700.000€ | Reg 308 C.R.C. de Ovar | NIF 500147647

SIRPEEE PT002533

SEDE | Av. dos Correios, 191 - Ap. 47 | 3885-410 ESMORIZ - Portugal  
 ESCRITÓRIO E ARMAZÉM | Rua do Campo Grande, 132-184 | 3885-999 Esmoriz - Portugal  
 T. +351 256 750 300 \*\* | F. +351 256 751 481 \*\* | E. info@jacinto-lda.com | www.jacinto-lda.com

\*\* Chamada para a rede fixa nacional



*Handwritten signature*

ORÇAMENTO / OFFER

VIP 230569/230603/202300340

-- 2023BO328/603



MUNICIPIO DE SETUBAL

PRAÇA DO BOCAGE

SETUBAL

2901-866 SETÚBAL

Data / Date: 2023-06-28

11:22:31

Aditamento / Revision: Nº Contribuinte / VAT number: 501294104 Nº Cliente / Customer: 376  
 Moeda / Currency: EUR Incoterms: Validade proposta (dias) / Offer valid for (days): 66  
 Situação / Situation: DECORRE Local Entrega / Delivery Place: VI INSTALAÇÕES PT

Designação / Description	Qty / Qtt	Un.	PrUnit	Dsc %	Total
<p><b>4.2. Baterias</b>                      As baterias tem instalados dois bornes extra devidamente identificados, para efeitos de encosto. As baterias são sobredimensionadas na sua capacidade. O compartimento de baterias facilita o acesso para inspeção e manutenção e é resistente aos ácidos. O veículo esta equipado com um sistema de carregamento de baterias alimentado a 230V a.c., que se desliga automaticamente sempre que o motor do veículo é acionado. O sistema de carregamento de baterias comporta ainda um sistema de aquecimento de água do circuito de refrigeração do motor do veículo.</p> <p><b>4.3. Alternador</b>                      O veículo esta equipado com um alternador, de capacidade sobredimensionada para o fim a que se destina.</p> <p><b>4.4. Avisadores e projetores especiais</b>                      O veículo esta equipado com:                      a. Uma sirene eletrónica, com o mínimo de 100 W, colocado sob tensão por um interruptor, com uma ponte ou sinalizadores luminosos azuis de halogéneo que são vistos num ângulo de 360º e altifalante exterior, colocada na parte superior do veículo, a ativar pelo condutor e/ou pelo chefe da equipa;</p>	1,00				

Software PHC - g1go-Processado por programa certificado nº 0006/AT (20230315.4673)-Este documento não serve de fatura Página 8 de 50

Pagamento / Conforme Cad Encargos  
 Payment:

**TOTAL**

Prazo Entrega / 330 DIAS APOS ASSINATURA CONTRATO  
 Delivery Date: 0

Elaborado por / Mabilia Henriques  
 Offered by::

A Gerência / Company's  
 President:

Acresce IVA à taxa legal em vigor



ORÇAMENTO / OFFER

VIP 230569/230603/202300340

-- 2023BO328/603



MUNICIPIO DE SETUBAL

PRAÇA DO BOCAGE

SETUBAL

2901-866 SETÚBAL

Data / Date: 2023-06-28

11:22:31

Aditamento / Revision:	Nº Contribuinte / VAT number: 501294104	Nº Cliente / Costumer: 376
Moeda / Currency: EUR	Incoterms:	Validade proposta (dias) / Offer valid for (days): 66
Situação / Situation: DECORRE	Local Entrega / Delivery Place: VI INSTALAÇÕES	PT

Designação / Description	Qty / Qtt	Un.	PrUnit	Dsc %	Total
b. O comando da sirene é apenas de acionamento e controlo da sirene, destacável de forma a permitir que o operador o consiga manusear mantendo a posição ergonómica de sentado e possui microfone integrado; c. Dois sinalizadores luminosos, azuis, intermitentes, (tipo strob) colocados na parte da frente do veículo, preferencialmente junto aos faróis, de modo a serem visíveis pelo condutor do veículo da frente a, pelo menos, 100 metros, sendo eficientemente protegidos contra choques e instalados sem perfuração da cabina; d. Dois sinalizadores luminosos, azuis, intermitentes, (tipo strob) colocados na parte de trás do veículo de modo a serem visíveis a, pelo menos, 100 metros; e. Uma barra sinalizadora luminosa amarela, colocada na traseira do veículo, visível em condições normais a, pelo menos, 100 metros, para desvio lateral do trânsito; f. Um projetor orientável e amovível de, pelo menos, 100 W, ou outro sistema com capacidade de iluminação equivalente montado à frente do lado direito da cabina; g. Um projetor orientável e amovível de, pelo menos, 100 W, ou outro sistema com capacidade de iluminação equivalente montado à retaguarda, do lado esquerdo; h. Dois faróis de nevoeiro, protegidos por grela metálica, colocados na parte frontal do veículo; i. Iluminação lateral e à retaguarda, direcionada para o					

Software PHC - g1go-Processado por programa certificado nº 0006/AT (20230315.4673)-Este documento não serve de fatura

Página 9 de 50

Pagamento / Conforme Cad Encargos  
Payment:

TOTAL

Prazo Entrega / 330 DIAS APOS ASSINATURA CONTRATO  
Delivery Date: 0

Elaborado por / Mabilia Henriques  
Offered by::

A Gerência / Company's  
President:

Acresce IVA à taxa legal em vigor

Cap. Social 700 000€ | Reg 308 C.R.C. de Ovar | NIF 500147647

SIRPEEE PT002533

SEDE | Av. dos Correios, 191 - Ap. 47 | 3885-410 ESMORIZ - Portugal  
 ESCRITÓRIO E ARMAZÉM | Rua do Campo Grande, 132-184 | 3885-999 Esmoriz - Portugal  
 T. +351 256 750 300 \*\* | F. +351 256 751 481 \*\* | E. info@jacinto-lda.com | www.jacinto-lda.com

\*\* Chamada para a rede fixa nacional



ORÇAMENTO / OFFER

VIP 230569/230603/202300340

-- 2023BO328/603



MUNICIPIO DE SETUBAL

PRAÇA DO BOCAGE

SETUBAL

2901-866 SETÚBAL

Data / Date: 2023-06-28

11:22:31

Aditamento / Revision:	Nº Contribuinte / VAT number: 501294104	Nº Cliente / Customer: 376
Moeda / Currency: EUR	Incoterms:	Validade proposta (dias) / Offer valid for (days): 66
Situação / Situation: DECORRE	Local Entrega / Delivery Place: V/ INSTALAÇÕES	PT

Designação / Description	Qty / Qtt	Un.	PrUnit	Dsc %	Total
<p>solo e com capacidade de iluminação num raio mínimo de 1,5 metros em relação ao limite exterior do veículo.</p> <p>BARRA CELL2 LEGION FIT 1540MM AZUL 14X3 LEDS 12/24V 06330163</p> <p>AMPLIFICADOR CELL2 SAF-101-H (S03) 100-200W 24V 4 TONS C/ PA</p> <p>ALTAVOZ CELL2 JS100-C1 100W INTERIOR 17030052</p> <p>FOCO CELL2 ST26 (M62) AZUL 12LED 12/24V 02160023</p> <p>aplicados na frente junto grelha protegidos com grelhas</p> <p>BARRA CELL2 RAYZR TR3 TRAFFIC DIRECTOR AMBAR 12/24V</p> <p>COMANDO CELL2 P/ BARRA TRAFFIC DIRECTOR 12050024</p> <p>c/suporte amovível, sendo 1 na frente e 1 na traseira</p> <p>-Faróis de nevoeiro, protegidos por grelha metálica, colocados na parte frontal do veículo;</p> <p>FOCO PERIMETRAL LED SCENELITE SI7 10-32V IP67 NEGRO HI12609</p> <p>Acessórios e Ligações Elétricas</p>					
5. Características da cabina					
5.1. Interior da cabina					
A cabina é dupla, de fábrica, sendo a sua construção de origem na marca do veículo, com seis lugares. O piso é antiderrapante e com possibilidade de escoar líquidos.					
A cabina possui quatro portas com fechaduras iguais e janelas com vidros móveis, que no caso de terem elevadores são iguais entre si, conforme a legislação nacional e europeia aplicável.					

Software PHC - g1go-Processado por programa certificado nº 0006/AT (20230315.4673)-Este documento não serve de fatura

Página 10 de 50

Pagamento / Conforme Cad Encargos  
Payment:

TOTAL

Prazo Entrega / 330 DIAS APOS ASSINATURA CONTRATO  
Delivery Date: 0

Elaborado por / Mabilia Henriques  
Offered by::

A Gerência / Company's  
President:

Acresce IVA à taxa legal em vigor



ORÇAMENTO / OFFER

VIP 230569/230603/202300340

-- 2023BO328/603



MUNICIPIO DE SETUBAL

PRAÇA DO BOCAGE

SETUBAL

2901-866 SETÚBAL

Data / Date: 2023-06-28

11:22:31

Aditamento / Revision:	Nº Contribuinte / VAT number: 501294104	Nº Cliente / Costumer: 376
Moeda / Currency: EUR	Incoterms:	Validade proposta (dias) / Offer valid for (days): 66
Situação / Situation: DECORRE	Local Entrega / Delivery Place: V/ INSTALAÇÕES	PT

Designação / Description	Qty / Qtt	Un.	PrUnit	Dsc %	Total
<p>É assegurada a comunicação direta entre todos os elementos da guarnição, e existe pegadas para, em terreno acidentado, possibilitar apoio a todos os membros da equipa.</p> <p>A iluminação do habitáculo é garantida, pelo menos, com dois pontos de luz, sendo um à frente e outro na parte de trás da cabina.</p> <p>A cabina tem bom isolamento sonoro e satisfaz, na generalidade, os seguintes requisitos:</p> <p>a. Espaço suficiente para a instalação de dois emissores recetores;</p> <p>b. Uma lanterna com lâmpada LED para leitura de mapas do lado direito no interior da cabina;</p> <p>LANTERNA LEITURA MAPAS ONYX COPILOT L LED 12/24V</p> <p>c. Lugar do condutor regulável, permitindo uma condução segura e cómoda;</p> <p>d. Espaço para montagem de cinco aparelhos respiratórios isolantes de circuito aberto (ARICAS), completos, sendo quatro no espaldar do banco traseiro e um no espaldar do banco do chefe de equipa;</p> <p>SUPORTE ALMO. HO BOSTROM TKR 300 CTI/ABTS F/U RHS SLSE C/</p> <p>e. Todos os lugares estão equipados com encostos de cabeça, cintos de segurança certificados de acordo com a legislação nacional e europeia, com pré-tensores;</p> <p>f. Sob os bancos traseiros, que são de conceção diferente, existe um cofre para material;</p>	1,00	UN			
	5,00	UN			

Software PHC - g1go-Processado por programa certificado nº 0006/AT (20230315.4673)-Este documento não serve de fatura

Página 11 de 50

Pagamento / Conforme Cad Encargos  
Payment:

TOTAL

Prazo Entrega / 330 DIAS APOS ASSINATURA CONTRATO  
Delivery Date: 0

Acresce IVA à taxa legal em vigor

Elaborado por / Mabilia Henriques  
Offered by: :

A Gerência / Company's  
President:



ORÇAMENTO / OFFER

VIP 230569/230603/202300340

-- 2023BO328/603



MUNICIPIO DE SETUBAL

PRAÇA DO BOCAGE

SETUBAL

2901-866 SETÚBAL

Data / Date: 2023-06-28

11:22:31

Aditamento / Revision:	Nº Contribuinte / VAT number: 501294104	Nº Cliente / Costumer:	376
Moeda / Currency: EUR	Incoterms:	Validade proposta (dias) / Offer valid for (days):	66
Situação / Situation: DECORRE	Local Entrega / Delivery Place: V/ INSTALAÇÕES		PT

Designação / Description	Qty / Qtt	Un.	PrUnit	Dsc %	Total
<p>g. Os assentos situados sobre o cofre são articulados na parte posterior e rebatíveis a 90°, deixando uma abertura de, pelo menos, 300 mm entre a face da frente do cofre e a vertical do banco levantado e possui dispositivos simples que os mantenham na posição de abertura;</p> <p>h. Entre o espaldar dos bancos traseiros e as costas dos bancos da frente existe um espaço de 750 mm (± 50mm) - EN1846;</p> <p>i. Existem dois espelhos de bermas, colocados no lado direito da mesma.</p> <p>5.2. Acessos à cabine Os acessos à cabina são facilitados através de degraus com inclinação suficiente, de molde a permitir a visibilidade do degrau imediatamente inferior conforme tabela 4 da EN 1846-1.</p> <p>5.3. Segurança passiva da cabine A segurança da cabina é total e obedece às seguintes condições:</p> <p>a. Os materiais utilizados no revestimento são ignífugos;</p> <p>b. Os vidros respeitam a legislação nacional e europeia aplicável;</p> <p>c. Não existem esquinas vivas e outros fatores que possam provocar ferimentos;</p>					

Software PHC - g1go-Processado por programa certificado nº 0006/AT (20230315,4673)-Este documento não serve de fatura

Página 12 de 50

Pagamento / Conforme Cad Encargos  
Payment:

TOTAL

Prazo Entrega / 330 DIAS APOS ASSINATURA CONTRATO  
Delivery Date: 0

Acresce IVA à taxa legal em vigor

Elaborado por / Mabilia Henriques  
Offered by::

A Gerência / Company's  
President:



**ORÇAMENTO / OFFER**

**VIP 230569/230603/202300340**

-- 2023BO328/603



**MUNICIPIO DE SETUBAL**

PRAÇA DO BOCAGE

SETUBAL

2901-866 SETÚBAL

Data / Date: 2023-06-28

11:22:31

Aditamento / Revision:	Nº Contribuinte / VAT number: 501294104	Nº Cliente / Customer: 376
Moeda / Currency: EUR	Incoterms:	Validade proposta (dias) / Offer valid for (days): 66
Situação / Situation: DECORRE	Local Entrega / Delivery Place: VI INSTALAÇÕES	PT

Designação / Description	Qty / Qtt	Un.	PrUnit	Dsc %	Total
d. Existe dois espelhos de bermas, colocados no lado direito da mesma.					
5.4. Basculamento da cabina A cabina permite o basculamento podendo ser efetuado por, apenas, um bombeiro da guarnição, sem recurso a dispositivos exteriores. O sistema de basculamento original e as articulações são reforçados em função do aumento do peso da cabina, tomando como base a cabina original. A existência da cabina basculante não impede que algumas operações de controlo e reposição de níveis (motor, caixa de velocidades, baterias, radiador, etc.) sejam executadas sem recurso à manobra de basculamento.					
5.5. Painel de Comando e Controlo A cabina possui um painel de comando equipado com, pelo menos, os seguintes instrumentos de manobra e controlo, devidamente identificados: a. Um corta-corrente geral a todas as fontes de alimentação provenientes das baterias, exceto as funções que necessitam de alimentação permanente; b. Um sinalizador luminoso verde, que indica a colocação sob tensão da instalação elétrica; c. Três sinalizadores luminosos devidamente identificados,	1,00				

Software PHC - g1go-Processado por programa certificado nº 0006/AT (20230315.4673)-Este documento não serve de fatura

Página 13 de 50

**Pagamento /** Conforme Cad Encargos  
**Payment:**

**TOTAL**

**Prazo Entrega /** 330 DIAS APOS ASSINATURA CONTRATO  
**Delivery Date:** 0

**Elaborado por /** Mabilia Henriques  
**Offered by::**

**A Gerência / Company's**  
**President:**

**Acresce IVA à taxa legal em vigor**



ORÇAMENTO / OFFER

VIP 230569/230603/202300340

-- 2023BO328/603



MUNICIPIO DE SETUBAL

PRAÇA DO BOCAGE

SETUBAL

2901-866 SETÚBAL

Data / Date: 2023-06-28

11:22:31

Aditamento / Revision:	Nº Contribuinte / VAT number: 501294104	Nº Cliente / Costumer: 376
Moeda / Currency: EUR	Incoterms:	Validade proposta (dias) / Offer valid for (days): 66
Situação / Situation: DECORRE	Local Entrega / Delivery Place: VI INSTALAÇÕES	PT

Designação / Description	Qty / Qtt	Un.	PrUnit	Dsc %	Total
assinalando a colocação sob tensão através dos interruptores, sendo: I. Verde, para os sinalizadores luminosos; II. Laranja, para o projetor orientável à frente; III. Vermelho, para o projetor orientável e amovível à retaguarda. d. Um comando com sinalizador luminoso colorido, devidamente identificado, para a colocação em funcionamento da tomada de força; e. Um tacógrafo devidamente homologado; f. Um avisador acústico e um sinalizador luminoso do fecho da cabina basculante; g. Três sinalizadores luminosos indicadores de: I. Cofre aberto; II. Bomba de serviço de incêndios acionada; III. Mastro telescópico levantado. h. Uma tomada de corrente identificada para gambiarra de 12 V c.c; i. Outros sinalizadores ou avisadores considerados indispensáveis ao bom e eficiente funcionamento do veículo e acessórios, que respeitam legislação nacional e europeia.  5.6. Placa de Identificação Na cabina existe uma placa de identificação do veículo					

Software PHC - g1go-Processado por programa certificado nº 0006/AT (20230315.4673)-Este documento não serve de fatura

Página 14 de 50

Pagamento / Conforme Cad Encargos  
Payment:

TOTAL

Prazo Entrega / 330 DIAS APOS ASSINATURA CONTRATO  
Delivery Date: 0

Elaborado por / Mabilia Henriques  
Offered by.:

A Gerência / Company's  
President:

Acresce IVA à taxa legal em vigor



ORÇAMENTO / OFFER

VIP 230569/230603/202300340

-- 2023BO328/603



MUNICIPIO DE SETUBAL

PRAÇA DO BOCAGE

SETUBAL

2901-866 SETÚBAL

Data / Date: 2023-06-28

11:22:31

Aditamento / Revision:	Nº Contribuinte / VAT number: 501294104	Nº Cliente / Costumer: 376
Moeda / Currency: EUR	Incoterms:	Validade proposta (dias) / Offer valid for (days): 66
Situação / Situation: DECORRE	Local Entrega / Delivery Place: VI INSTALAÇÕES	PT

Designação / Description	Qty / Qtt	Un.	PrUnit	Dsc %	Total
referindo pelo menos: a. Nome do construtor (carroçador); b. Modelo e número do chassis (quadro); c. Massa total em carga; d. Ano de fabrico do chassis e da superestrutura.					
6. Características da superestrutura 6.1. Dimensões A transformação respeita o manual de montagem de superestruturas do fabricante e representante do chassis, sendo a superestrutura com o equipamento suportada pelo falso chassis ou chassis auxiliar. A largura da superestrutura não é superior à largura do rodado traseiro, excluindo os pontos amovíveis. As dimensões são reduzidas ao mínimo tecnicamente possível. O carroçador apresenta desenhos ou esquemas, em planta e vista lateral, identificando o comprimento, a largura e altura máximos, bem como a localização do centro de gravidade do veículo. 6.2. Tanque de água O tanque de água, que é fixado e apoiado à superestrutura (falso chassis) através de sinoblocos, satisfaz as seguintes condições:	1,00				

Software PHC - g1go-Processado por programa certificado nº 0006/AT (20230315.4673)-Este documento não serve de fatura

Página 15 de 50

Pagamento / Conforme Cad Encargos  
Payment:

TOTAL

Prazo Entrega / 330 DIAS APOS ASSINATURA CONTRATO  
Delivery Date: 0

Elaborado por / Mabilia Henriques  
Offered by::

A Gerência / Company's  
President:

Acresce IVA à taxa legal em vigor



ORÇAMENTO / OFFER

VIP 230569/230603/202300340

-- 2023BO328/603



MUNICIPIO DE SETUBAL

PRAÇA DO BOCAGE

SETUBAL

2901-866 SETÚBAL

Data / Date: 2023-06-28

11:22:31

Aditamento / Revision:	Nº Contribuinte / VAT number: 501294104	Nº Cliente / Costumer: 376
Moeda / Currency: EUR	Incoterms:	Validade proposta (dias) / Offer valid for (days): 66
Situação / Situation: DECORRE	Local Entrega / Delivery Place: VI INSTALAÇÕES	PT

Designação / Description	Qty / Qtt	Un.	PrUnit	Dsc %	Total
a. Possui uma capacidade de 3.000 litros; b. Construído em chapa de aço inox AISI 316, tem as espessuras e anteparas definidas através de cálculo justificativo e respetivo termo de responsabilidade a emitir pelo carroçador; c. Possui anteparas verticais e perpendiculares aos eixos do veículo; d. Não aplicavel e. Apresenta resistência a águas cloradas e salinas; f. Possui entrada de visita por cada compartimento criado pela existência de anteparas; g. As "bolachas" retiradas das anteparas tapam as entradas de visita através de um sistema de parafusos e porcas inox AISI 316, os primeiros com orelhas para fácil desmontagem e as segundas soldadas à estrutura; h. A colocação das «bolachas» não impede a saída rápida de água para a bomba do serviço de incêndios, mantendo, no entanto, a função de limitação das oscilações em movimento; i. Possui, ainda: I. Entrada de visita superior tipo boca de homem, com tampa de abertura rápida; II. Duas canalizações laterais, (uma de cada lado), fixas à superestrutura, com válvula de retenção, para o enchimento do tanque, montadas à retaguarda do eixo traseiro, com					

Software PHC - g1go-Processado por programa certificado nº 0006/AT (20230315.4673)-Este documento não serve de fatura

Página 16 de 50

Pagamento / Conforme Cad Encargos  
Payment:

TOTAL

Prazo Entrega / 330 DIAS APOS ASSINATURA CONTRATO  
Delivery Date: 0

Elaborado por / Mabilía Henriques  
Offered by::

A Gerência / Company's  
President:

Acresce IVA à taxa legal em vigor



ORÇAMENTO / OFFER

VIP 230569/230603/202300340

-- 2023BO328/603



MUNICIPIO DE SETUBAL

PRAÇA DO BOCAGE

SETUBAL

2901-866 SETÚBAL

Data / Date: 2023-06-28

11:22:31

Aditamento / Revision: Nº Contribuinte / VAT number: 501294104 Nº Cliente / Customer: 376  
 Moeda / Currency: EUR Incoterms: Validade proposta (dias) / Offer valid for (days): 66  
 Situação / Situation: DECORRE Local Entrega / Delivery Place: VI INSTALAÇÕES PT

Designação / Description	Qty / Qtt	Un.	PrUnit	Dsc %	Total
inclinação descendente de 10º a 30º com válvulas macho esférico e semiuniões Storz B com tampões presos por correntes; III. Dispositivo de evacuação de água «tubo ladrão», que descarrega sob o chassis atrás do eixo da retaguarda, de modo a limitar as perdas em andamento, dimensionado tendo como objetivo evitar que a pressão interior não ultrapasse 0,20 kg/cm2, com todas as tampas fechadas durante o enchimento através da rede pública ou com idêntica pressão; IV. Canalização do tanque para a entrada da bomba de serviço de incêndios, munida de um filtro visitável e amovível e de válvula falangeada com comando manual ou outro, com a dimensão adequada para evitar cavitação ou redução de perdas de carga na bomba; V. Sistema antivórtice no tanque e na saída para a bomba de serviço de incêndios; VI. União flexível na canalização de saída para a bomba de serviço de incêndios, capaz de absorver vibrações e torções; VII. Dispositivo luminoso que permita verificar o nível de água no tanque, de dia e de noite; VIII. Orifício para o esvaziamento total do tanque, facilmente acessível da periferia da superestrutura; IX. Argolas ou aros na parte superior para permitir a sua elevação e retirada; X. Caixa retangular em alumínio na parte superior, para	1,00				

Software PHC - g1go-Processado por programa certificado nº 0006/AT (20230315.4673)-Este documento não serve de fatura

Página 17 de 50

Pagamento / Conforme Cad Encargos  
 Payment:

TOTAL

Prazo Entrega / 330 DIAS APOS ASSINATURA CONTRATO  
 Delivery Date: 0

Elaborado por / Mabilia Henriques  
 Offered by:.

A Gerência / Company's  
 President:

Acresce IVA à taxa legal em vigor



ORÇAMENTO / OFFER

VIP 230569/230603/202300340

-- 2023BO328/603



MUNICIPIO DE SETUBAL

PRAÇA DO BOCAGE

SETUBAL

2901-866 SETÚBAL

Data / Date: 2023-06-28

11:22:31

Aditamento / Revision:	Nº Contribuinte / VAT number: 501294104	Nº Cliente / Costumer:	376
Moeda / Currency: EUR	Incoterms:	Validade proposta (dias) / Offer valid for (days):	66
Situação / Situation: DECORRE	Local Entrega / Delievery Place: VI INSTALAÇÕES		PT

Designação / Description	Qtd / Qtt	Un.	PrUnit	Dsc %	Total
<p>arrumação de material.</p> <p>6.3. Bomba de serviço de incêndios</p> <p>O veículo está equipado com uma bomba de serviço de incêndios, que recebe o movimento necessário da tomada de força e tem as seguintes características:</p> <p>a. Possui comando de engrenagem e paragem na cabina de condução e botão de paragem de emergência do motor no painel da bomba;</p> <p>b. É acionada através de veio de transmissão vindo da tomada de força, estando todas as transmissões equilibradas estática e dinamicamente, sendo a potência absorvida nos diversos regimes de trabalho inferior à potência disponibilizada pelo motor em cada regime de rotação de trabalho, considerando em trabalho conjunto o máximo de caudal e pressão em alta, baixa e admissão;</p> <p>c. Esta certificada pela EN 1028-1,2 e obedece às seguintes condições:</p> <p>I. Do tipo centrífuga, de alta e baixa pressão, fixa ao falso chassis e de fácil acesso;</p> <p>II. Atinge os débitos mínimos de 3.000 litros/minuto, a 10 bar e 250 l/m a 40 bar – apresenta documentação técnica a comprovar, a qual inclui curva característica da bomba;</p> <p>III. Tem equipamento autoferrante e dispõe de tempo de ferra</p>					

Software PHC - g1go-Processado por programa certificado nº 0006/AT (20230315.4673)-Este documento não serve de fatura

Página 18 de 50

Pagamento / Conforme Cad Encargos  
Payment:

TOTAL

Prazo Entrega / 330 DIAS APOS ASSINATURA CONTRATO  
Delivery Date: 0

Acresce IVA à taxa legal em vigor

Elaborado por / Mabilia Henriques  
Offered by:.

A Gerência / Company's  
President:



ORÇAMENTO / OFFER

VIP 230569/230603/202300340

-- 2023BO328/603



MUNICIPIO DE SETUBAL

PRAÇA DO BOCAGE

SETUBAL

2901-866 SETÚBAL

Data / Date: 2023-06-28

11:22:31

Aditamento / Revision:	Nº Contribuinte / VAT number: 501294104	Nº Cliente / Customer: 376
Moeda / Currency: EUR	Incoterms:	Validade proposta (dias) / Offer valid for (days): 66
Situação / Situation: DECORRE	Local Entrega / Delivery Place: VI INSTALAÇÕES	PT

Designação / Description	Qty / Qtt	Un.	PrUnit	Dsc %	Total
inferior a 60 segundos para uma altura de aspiração 3,0 metros. IV. Tem instalado um doseador-misturador de espuma com ligação Storz; V. Possui um filtro na admissão externa da bomba com malha inox adequada e facilmente acessível e amovível. d. Possui saídas em baixa pressão com uma inclinação descendente, segundo um ângulo de 10° a 30° e dispõe de válvulas abertura/fecho facilmente manobráveis, mesmo sob o efeito de pressão, destacando-se as seguintes: I. DN70, Storz B, uma saída, com tampa cega presa por corrente; II. DN70, para monitor; III. DN45, Storz C, duas saídas, livre para eventual ligação manual em baixa pressão, com tampa cega presa por corrente; IV. DN25, Storz D, uma saída, com tampa cega presa por corrente; V. DN25, Storz D, para enchimento/ circulação do tanque pela bomba; VI. Saída de alta pressão DN25, com sistema de rosca macho-fêmea de 1 polegada e cone de vedação BSP inox. O carroçador apresenta declaração emitida pelo fabricante da total compatibilidade da bomba no veículo proposto de modo que aquela consiga alcançar plenamente as performances indicadas pelo fabricante da mesma.					

Software PHC - g1go-Processado por programa certificado nº 0006/AT (20230315.4673)-Este documento não serve de fatura

Página 19 de 50

Pagamento / Conforme Cad Encargos  
Payment:

TOTAL

Prazo Entrega / 330 DIAS APOS ASSINATURA CONTRATO  
Delivery Date: 0

Elaborado por / Mabilia Henriques  
Offered by:.

A Gerência / Company's  
President:

Acresce IVA à taxa legal em vigor



ORÇAMENTO / OFFER

VIP 230569/230603/202300340

-- 2023BO328/603



MUNICIPIO DE SETUBAL

PRAÇA DO BOCAGE

SETUBAL

2901-866 SETÚBAL

Data / Date: 2023-06-28

11:22:31

Aditamento / Revision: N° Contribuinte / VAT number: 501294104 N° Cliente / Customer: 376  
 Moeda / Currency: EUR Incoterms: Validade proposta (dias) / Offer valid for (days): 66  
 Situação / Situation: DECORRE Local Entrega / Delivery Place: VI INSTALAÇÕES PT

Designação / Description	Qty / Qtt	Un.	PrUnit	Dsc %	Total
BOMBA MALECO NIAGARA C30.10 ALTA E BAIXA C/IND. ESPUMA VEIOS DE TRANSMISSÃO PARA LIGAR A BOMBA	1,00	UN			
6.4. Painel de controlo da bomba O painel de controlo ou quadro de manobra da bomba de serviço de incêndios dispõe, devidamente identificados por meio de dísticos adequados e marcação indelével, colocados junto aos mesmos, pelo menos, de: a. Conta-rotações do motor; b. Acelerador; c. Comando de paragem de emergência do motor; d. Manómetro indicador da temperatura do motor; e. Manómetro indicador de pressão de óleo do motor; f. Contador de horas total e parcial de funcionamento da bomba; g. Manómetro de baixa pressão ligado à bomba; h. Manómetro de alta pressão ligado à bomba; i. Vacuómetro ligado à admissão da bomba; j. Comando do sistema de ferra da bomba; k. Dispositivo complementar de arrefecimento do motor; l. Iluminação do painel de controlo, com interruptor.	1,00				
6.5. Carretel O veículo está equipado com um carretel, que obedece às seguintes características:					

Software PHC - g1go-Processado por programa certificado nº 0006/AT (20230315.4673)-Este documento não serve de fatura

Página 20 de 50

Pagamento / Conforme Cad Encargos  
Payment:

Prazo Entrega / 330 DIAS APOS ASSINATURA CONTRATO  
Delivery Date: 0

Elaborado por / Mabilia Henriques  
Offered by:.

A Gerência / Company's  
President:



Acresce IVA à taxa legal em vigor

TOTAL



ORÇAMENTO / OFFER

VIP 230569/230603/202300340

-- 2023BO328/603



MUNICIPIO DE SETUBAL

PRAÇA DO BOCAGE

SETUBAL

2901-866 SETÚBAL

Data / Date: 2023-06-28

11:22:31

Aditamento / Revision: Nº Contribuinte / VAT number: 501294104 Nº Cliente / Costumer: 376  
 Moeda / Currency: EUR Incoterms: Validade proposta (dias) / Offer valid for (days): 66  
 Situação / Situation: DECORRE Local Entrega / Delivery Place: VI INSTALAÇÕES PT

Designação / Description	Qtd / Qtt	Un.	PrUnit	Dsc %	Total
a. Possui uma mangueira semirrígida de alta pressão DN25 ligação com sistema de rosca macho-fêmea de 1 polegada com cone de vedação BSP inox, quatro lanços de 20 metros cada, pressão de trabalho máxima de 40 bar e pressão de rotura da mangueira no mínimo de 80 bar devidamente certificada pela EN 1947;					
b. Possui uma agulheta para alta pressão com punho e válvula de abertura e fecho para utilização em jato/nevoeiro com regulação de caudal que permite atingir até 300 litros/minuto, posição de autolimpeza, equipada com destorcedor, união compatível com a ligação referida na alínea anterior e sistema homem morto;					
c. Dispõe de:					
I. Sistema motorizado, elétrico ou pneumático, de enrolamento e desenrolamento da mangueira, bem como sistema manual alternativo através de manivela;					
II. Sistema de travagem e dispositivo de imobilização eficaz de modo a que não se desenrole com a deslocação do veículo;					
III. Quatro rolos de guiamento da mangueira semirrígida, na parte inferior, superior e nas laterais;					
IV. Saída da mangueira entre rolos pela parte superior do carretel.					
CARRETEL AP COLLINS 24" PNEUM DTO VUCI 8032.RR.M.R.Q HR53 /	1,00	UN			
MANGUEIRA AP OSW MONOFLEX S HD 20M EN 1947	4,00	UN			
SEMI-RACCORD GFR MLE 20 DA 25 S CRANS MACHO 1303.111	4,00	UN			

Software PHC - g1go-Processado por programa certificado nº 0006/AT (20230315.4673)-Este documento não serve de fatura Página 21 de 50

Pagamento / Conforme Cad Encargos  
 Payment:

TOTAL

Prazo Entrega / 330 DIAS APOS ASSINATURA CONTRATO  
 Delivery Date: 0

Elaborado por / Mabilia Henriques  
 Offered by:.

A Gerência / Company's  
 President:

Acresce IVA à taxa legal em vigor



## ORÇAMENTO / OFFER

**VIP 230569/230603/202300340**

-- 2023BO328/603



**MUNICIPIO DE SETUBAL**

PRAÇA DO BOCAGE

SETUBAL

2901-866 SETÚBAL

Data / Date: 2023-06-28

11:22:31

Aditamento / Revision:	Nº Contribuinte / VAT number: 501294104	Nº Cliente / Costumer: 376
Moeda / Currency: EUR	Incoterms:	Validade proposta (dias) / Offer valid for (days): 66
Situação / Situation: DECORRE	Local Entrega / Delivery Place: VI INSTALAÇÕES	PT

Designação / Description	Qty / Qtt	Un.	PrUnit	Dsc %	Total
SEMI-RACCORD GFR FLE 20 DA 25 FEMEA 1301.111	4,00	UN			
AGULHETA VIPER ATTACK 1560 RYL L 180° 50-200LPM 25MM PN40	1,00	UN			
6.6. Tubagem hidráulica As uniões a utilizar nas tubagens são do tipo Storz, estampado e maquinado de alumínio, exceto as ligações do carretel de mangueira semirrígida de alta pressão, que utiliza o sistema de rosca macho-fêmea de 1 polegada com cone de vedação BSP inox.	1,00				
6.7. Cofres Os cofres são instalados lateralmente e independentes e tem uma estrutura que é em alumínio tubular soldado Na retaguarda do veículo existe um cofre fechado com persiana para colocação e proteção da bomba de serviço de incêndios e do carretel de mangueira. Na parte posterior traseira do lado direito existe uma escada rebatível que permite o acesso à parte superior do tanque. É montada a 180 mm de distância, possui punhos, barras de apoio ou corrimão e estribos antiderrapantes, bem como uma chapa de alumínio destinada a proteger a carroçaria. Os cofres possuem as seguintes características: a. São construídos em alumínio;	1,00				

Software PHC - g1go-Processado por programa certificado nº 0006/AT (20230315.4673)-Este documento não serve de fatura

Página 22 de 50

**Pagamento /** Conforme Cad Encargos

**Payment:**

**TOTAL**

**Prazo Entrega /** 330 DIAS APOS ASSINATURA CONTRATO

**Delivery Date:** 0

*Elaborado por /* Mabilia Henriques

*Offered by::*

*A Gerência / Company's*

*President:*

**Acresce IVA à taxa legal em vigor**



ORÇAMENTO / OFFER

VIP 230569/230603/202300340

-- 2023BO328/603



MUNICIPIO DE SETUBAL

PRAÇA DO BOCAGE

SETUBAL

2901-866 SETÚBAL

Data / Date: 2023-06-28

11:22:31

Aditamento / Revision:	Nº Contribuinte / VAT number: 501294104	Nº Cliente / Costumer: 376
Moeda / Currency: EUR	Incoterms:	Validade proposta (dias) / Offer valid for (days): 66
Situação / Situation: DECORRE	Local Entrega / Delivery Place: V/ INSTALAÇÕES	PT

Designação / Description	Qty / Qtt	Un.	PrUnit	Dsc %	Total
b. São forrados e estanques às intempéries e tem acesso fácil do exterior, permitindo a instalação funcional do material e equipamento;					
c. Com o piso em alumínio estriado e resistente, com 3,0 a 4,0 mm de espessura;					
d. Possuem iluminação led, instaladas de modo a iluminar o interior cada um dos níveis do cofre e a não provocar encandeamento, que acenda automaticamente com a abertura da persiana;	7,00				
e. As persianas obedecem aos seguintes critérios:	7,00				
i. São em alumínio anodizado com uma camada de, pelo menos, 15 microne(s);					
ii. Possuem sistema de compensação na abertura e fecho;					
iii. Possuem pegas de fecho com trinco e fechadura com chave.					
f. Permitem a arrumação vertical dos lanços de mangueira, separados entre si por divisórias, bem como a arrumação do material hidráulico do lado direito e de material elétrico do lado esquerdo.					
g. Tem um tabuleiro deslizante para permitir a arrumação, de 10 mangueiras DN 45, em zig-zag, com aproximadamente 1,30m;					
h. Tem um tabuleiro deslizante para permitir a arrumação, de 6 mangueiras DN 70, em zig-zag, com aproximadamente 1,30m;					
i. Na parte superior do veículo existe um cofre para arrumação de material de apoio, com acesso pela parte					

Software PHC - g1go-Processado por programa certificado nº 0006/AT (20230315.4673)-Este documento não serve de fatura

Página 23 de 50

Pagamento / Conforme Cad Encargos  
Payment:

TOTAL

Prazo Entrega / 330 DIAS APOS ASSINATURA CONTRATO  
Delivery Date: 0

Elaborado por / Mabilia Henriques  
Offered by::

A Gerência / Company's  
President:

Acresce IVA à taxa legal em vigor

Cap. Social 700 000€ | Reg 308 C.R.C. de Ovar | NIF 500147647

SIRPEEE PT002533

SEDE | Av. dos Correios, 191 - Ap. 47 | 3885-410 ESMORIZ - Portugal  
ESCRITÓRIO E ARMAZÉM | Rua do Campo Grande, 132-184 | 3885-999 Esmoriz - Portugal  
T. +351 256 750 300 \*\* | F. +351 256 751 481 \*\* | E. info@jacinto-lda.com | www.jacinto-lda.com

\*\* Chamada para a rede fixa nacional



Handwritten signature

**ORÇAMENTO / OFFER**

**VIP 230569/230603/202300340**

-- 2023BO328/603



**MUNICIPIO DE SETUBAL**

PRAÇA DO BOCAGE

SETUBAL

2901-866 SETÚBAL

Data / Date: 2023-06-28

11:22:31

Aditamento / Revision:	Nº Contribuinte / VAT number: 501294104	Nº Cliente / Costumer: 376
Moeda / Currency: EUR	Incoterms:	Validade proposta (dias) / Offer valid for (days): 66
Situação / Situation: DECORRE	Local Entrega / Delivery Place: V/ INSTALAÇÕES	PT

Designação / Description	Qty / Qtt.	Un.	PrUnit	Dsc %	Total
posterior traseira do lado direito através de uma escada rebatível, montada a 180 mm de distância, possui punhos, barras de apoio ou corrimão e estribos anti-derrapantes, bem como uma chapa de alumínio destinada a proteger a carroçaria.					
-Distribuição dos equipamentos mod Standard Jacinto levando tabuleiros verticais, deslizantes e prateleiras com perfil tecnico.	1,00				
-Porta patim rebatível p/ acesso á parte sup. dos cofres	4,00				
-Porta patim rebatível p/ acesso a parte sup. dos cofres na cava da roda	2,00				
-Guincho p/ pneu suplente	1,00				
-Pintura do carroçamento	1,00				
-Decoração e letring	1,00				
7. Equipamentos					
Os equipamentos e materiais identificados a fornecer no presente número (7. Equipamentos) são, sempre que aplicável, compatíveis com o existente na Companhia de Bombeiros Sapadores de Setúbal, permitindo a interoperabilidade permanente entre ambos.					
7.1. Equipamento de extinção					
A carga mínima obrigatória de equipamento de extinção é a seguinte:					

Software PHC - g1go-Processado por programa certificado nº 0006/AT (20230315.4673)-Este documento não serve de fatura

Página 24 de 50

**Pagamento /** Conforme Cad Encargos  
**Payment:**

**TOTAL**

**Prazo Entrega /** 330 DIAS APOS ASSINATURA CONTRATO  
**Delivery Date:** 0

**Acresce IVA à taxa legal em vigor**

Elaborado por / Mabilía Henriques  
Offered by:.

A Gerência / Company's  
President:



ORÇAMENTO / OFFER

VIP 230569/230603/202300340

-- 2023BO328/603



MUNICIPIO DE SETUBAL

PRAÇA DO BOCAGE

SETUBAL

2901-866 SETÚBAL

Data / Date: 2023-06-28

11:22:31

Aditamento / Revision: Nº Contribuinte / VAT number: 501294104 Nº Cliente / Customer: 376  
 Moeda / Currency: EUR Incoterms: Validade proposta (dias) / Offer valid for (days): 66  
 Situação / Situation: DECORRE Local Entrega / Delivery Place: VI INSTALAÇÕES PT

Designação / Description	Qty / Qtt	Un.	PrUnit	Dsc %	Total
a. Agulhetas para baixa pressão, com punho e válvula de abertura e fecho, para utilização com regulador de caudal em jato/chuveiro com posição de autolimpeza, equipada com destorcedor e devidamente certificadas conforme EN 15182-1,2,3,4:					
i. Duas agulhetas com ligação Storz D e caudal mínimo igual ou inferior a 50 l/minuto e máximo até 250 litros/ minuto; AGULHETA BLUEDEVIL 1560 RYL L 180° 50-210LPM STORZ D		UN			
ii. Duas agulhetas com ligação Storz C e caudal até 500 litros/minuto; AGULHETA BLUEDEVIL 3012 RYL L 180° 115-465 LPM STORZ C		UN			
iii. Uma agulheta com ligação Storz B e caudal até 1000 litros/minuto. AGULHETA BLUEDEVIL 12250 RYL L 430-875 LPM STORZ B		UN			
b. Uma agulheta para produção de espuma de baixa expansão a 400 litros/minuto, com adaptador Storz C; AGULHETA AWG ESPUMA M4 60314199 3896		UN			
c. Uma agulheta para produção de espuma de média expansão a 400 litros/minuto, com adaptador Storz C; AGULHETA AWG ESPUMA S4 60313999 3895		UN			
d. Um doseador-misturador de espuma em linha para caudal de 400 litros/minuto, com uniões Storz C; INDUTOR ESPUMA KINDSWATER Z4R 2XC 900010306		UN			
e. Um monitor amovível instalado na parte superior da superestrutura, de débitos reguláveis até 3000 litros/minuto					

Software PHC - g1go-Processado por programa certificado nº 0006/AT (20230315.4673)-Este documento não serve de fatura

Página 25 de 50

Pagamento / Conforme Cad Encargos  
 Payment:

TOTAL

Prazo Entrega / 330 DIAS APOS ASSINATURA CONTRATO  
 Delivery Date: 0

Elaborado por / Mabilia Henriques  
 Offered by::

A Gerência / Company's  
 President:

Acresce IVA à taxa legal em vigor



ORÇAMENTO / OFFER

VIP 230569/230603/202300340

-- 2023BO328/603



MUNICIPIO DE SETUBAL

PRAÇA DO BOCAGE

SETUBAL

2901-866 SETÚBAL

Data / Date: 2023-06-28

11:22:31

Aditamento / Revision:	Nº Contribuinte / VAT number: 501294104	Nº Cliente / Costumer: 376
Moeda / Currency: EUR	Incoterms:	Validade proposta (dias) / Offer valid for (days): 66
Situação / Situation: DECORRE	Local Entrega / Delivery Place: V/ INSTALAÇÕES	PT

Designação / Description	Qtd / Qty	Un.	PrUnit	Dsc %	Total
e dispositivo para trabalho no solo através de uma base quadripé; MONITOR AWG T.FIGHTER APF2 2000L 11102599+30000640+30010140		UN			
f. Um disjuntor com válvulas e uniões Storz tipo BxCxC; DISJUNTOR AWG E70 S45X45 C/ VALVULA 30170333		UN			
g. Um disjuntor com válvulas e uniões Storz tipo CxDxD; DISJUNTOR AWG E50 S25X25 C/ VALVULA 60134333		UN			
h. Dois conjutores e uniões Storz tipo AxBxB; CONJUNTOR AWG A110XB75XB75 20001833/100010168		UN			
i. Lanços de mangueira flexível, com uniões Storz em liga leve, proteção exterior, suportando uma pressão máxima de trabalho superior a 16 bar e uma pressão de rotura mínima de 50 bar;					
i. Seis lanços DN25, com 20 metros cada e uniões Storz D; MANGUEIRA BLINDEX DIAM. 25MM 20M C/ STORZ		UN			
ii. Dez lanços DN38, com 20 metros cada e uniões Storz C; MANGUEIRA BLINDEX DIAM. 38MM 20M C/ STORZ		UN			
iii. Seis lanços DN70, com 20 metros cada e uniões Storz B; MANGUEIRA BLINDEX DIAM. 70MM 20M C/ STORZ		UN			
j. Dois corpos chupadores de 3 metros cada ou três corpos chupadores de 2 metros cada, destinados à bomba principal de serviço de incêndios, com uniões Storz, ralo com válvula, e cesto de aspiração, devidamente certificados, conforme EN ISO 14557; ABSORVO KINDSWATER 125MM C/ 2M C/ STORZ 900010687		UN			

Software PHC - g1go-Processado por programa certificado nº 0006/AT (20230315.4673)-Este documento não serve de fatura

Página 26 de 50

Pagamento / Conforme Cad Encargos  
Payment:

TOTAL

Prazo Entrega / 330 DIAS APOS ASSINATURA CONTRATO  
Delivery Date: 0

Acresce IVA à taxa legal em vigor

Elaborado por / Mabilia Henriques  
Offered by::

A Gerência / Company's  
President:



ORÇAMENTO / OFFER

VIP 230569/230603/202300340

-- 2023BO328/603



MUNICIPIO DE SETUBAL

PRAÇA DO BOCAGE

SETUBAL

2901-866 SETÚBAL

Data / Date: 2023-06-28

11:22:31

Aditamento / Revision: Nº Contribuinte / VAT number: 501294104 Nº Cliente / Costumer: 376  
 Moeda / Currency: EUR Incoterms: Validade proposta (dias) / Offer valid for (days): 66  
 Situação / Situation: DECORRE Local Entrega / Delivery Place: VI INSTALAÇÕES PT

Designação / Description	Qty / Qtt	Un.	PrUnit	Dsc %	Total
RALO KINSWATER C/ VALVULA FUNDO STORZ 125MM 100010393		UN			
CESTO REDE GALV. AWG P/ RALO 125		UN			
k. Duas reduções Storz BxC;					
REDUCAO AWG STORZ 75-50 B-C 40115033		UN			
l. Duas reduções Storz CxD;					
REDUCAO AWG STORZ 50-25 C-D 40004833		UN			
m. Dois adaptadores, rosca fêmea DN45SI/Storz C;					
ADAPTADOR ROSCA BOMBEIRO C-50 FEMEA		UN			
n. Uma bomba hidráulica com uniões Storz B;					
TURBO BOMBA POK 2XB 1800 09102		UN			
o. Um ventilador de pressão positiva equipado com motor elétrico trifásico, potência igual ou superior a 2200 W e classe de proteção a IPX5. Corpo principal composto por estrutura tubular com pintura de acabamento a pó e duas rodas montadas à traseira de forma a facilitar o seu transporte. Turbina com diâmetro igual ou superior a 420 mm, com cobertura de proteção fabricada em material resistente ao impacto e gralha frontal. Tecnologia de ventilação que permite colocar o ventilador entre 2 a 6 metros do local a ventilar sem perda de rendimento. Caudal livre igual ou superior a 30.000 m3/h e sistema que permite efetuar ventilação húmida montado atrás da turbina com válvula de abertura/ fecho do tipo macho esférico com ligação storz D. Medidas em posição de acondicionamento igual ou inferior a 560x560x520 mm e peso igual ou inferior a 58 Kg. Certificado					

Software PHC - g1go-Processado por programa certificado nº 0006/AT (20230315.4673)-Este documento não serve de fatura

Página 27 de 50

Pagamento / Conforme Cad Encargos  
 Payment:

TOTAL

Prazo Entrega / 330 DIAS APOS ASSINATURA CONTRATO  
 Delivery Date: 0

Elaborado por / Mabilia Henriques  
 Offered by: :

A Gerência / Company's  
 President:

Acresce IVA à taxa legal em vigor

Cap. Social 700 000€ | Reg 308 C.R.C. de Ovar | NIF 500147647

SIRPEEE PT002533

SEDE | Av. dos Correios, 191 - Ap. 47 | 3885-410 ESMORIZ - Portugal  
 ESCRITÓRIO E ARMAZÉM | Rua do Campo Grande, 132-184 | 3885-999 Esmoriz - Portugal  
 T. +351 256 750 300 \*\* | F. +351 256 751 481 \*\* | E. info@jacinto-lda.com | www.jacinto-lda.com

\*\* Chamada para a rede fixa nacional



ORÇAMENTO / OFFER

VIP 230569/230603/202300340

-- 2023BO328/603



MUNICIPIO DE SETUBAL

PRAÇA DO BOCAGE

SETUBAL

2901-866 SETÚBAL

Data / Date: 2023-06-28

11:22:31

Aditamento / Revision:	Nº Contribuinte / VAT number: 501294104	Nº Cliente / Costumer: 376
Moeda / Currency: EUR	Incoterms:	Validade proposta (dias) / Offer valid for (days): 66
Situação / Situation: DECORRE	Local Entrega / Delivery Place: V/ INSTALAÇÕES	PT

Designação / Description	Qty / Qtt	Un.	PrUnit	Dsc %	Total
ATEX, classificação igual ou superior a II 2G Ex h IIB T3 Gb e em conformidade com as normas EN ISO 80079-36, EN ISO 80079-37, EN 14986 e Diretiva ATEX 2014/34/EU. Juntamente com a proposta é apresentada ficha técnica, onde consta marca, modelo e referência do equipamento proposto. VENTILADOR LEADER NEO ESV230 EASY POW AIR GL I63.10.011N MISTER ADAPTOR FOR MT236-260-280 POWAIR I63-20-104 p. Um gerador de espuma de alta expansão/extrator de fumo, de funcionamento hidráulico, com doseador incorporado, manómetro de pressão, sistema by-pass para recuperação do excedente de água, débito de espuma mínimo de 200 m3/minuto e capacidade de extração de fumo de 17.000 m3/hora, com 30 metros de manga em polietileno e 7,5 metros de manga de plástico para extração de fumo. GERADOR ESPUMA DELTA EXCEL SE C/ 2 MANGAS 30M+7,5M	1,00	UN			
7.2. Equipamento de iluminação, sinalização e elétrico A carga mínima obrigatória de equipamento de extinção é a seguinte: a. Conjunto para intervenção com riscos elétricos para tensões de 20.000 V, em mala, contendo o seguinte: MALA RISCOS ELECTRICOS JACINTO COM: CONJ. P/ MALA RISCO ELECTRICO JAC 30.000KVA COMPL. 0927.00 • Uma tesoura universal de punhos isolados; • Um par de luvas de borracha com isolamento, certificado		UN			

Software PHC - g1go-Processado por programa certificado nº 0006/AT (20230315.4673)-Este documento não serve de fatura

Página 28 de 50

Pagamento / Conforme Cad Encargos  
Payment:

TOTAL

Prazo Entrega / 330 DIAS APOS ASSINATURA CONTRATO  
Delivery Date: 0

Elaborado por / Mabília Henriques  
Offered by::

A Gerência / Company's  
President:

Acresce IVA à taxa legal em vigor



ORÇAMENTO / OFFER

VIP 230569/230603/202300340

-- 2023BO328/603



MUNICIPIO DE SETUBAL

PRAÇA DO BOCAGE

SETUBAL

2901-866 SETÚBAL

Data / Date: 2023-06-28

11:22:31

Aditamento / Revision:	Nº Contribuinte / VAT number: 501294104	Nº Cliente / Costumer: 376
Moeda / Currency: EUR	Incoterms:	Validade proposta (dias) / Offer valid for (days): 66
Situação / Situation: DECORRE	Local Entrega / Delivery Place: V/ INSTALAÇÕES	PT

Designação / Description	Qty / Qtt	Un.	PrUnit	Dsc %	Total
pela EN 60903; • Um tapete isolante, certificado pela EN 61111; • Um croque isolado, certificado pela EN 61235; • Um par de botins de borracha isolados; • Fita de limitação de zona; • Pó de talco. b. Dez cones de sinalização rodoviária fluorescentes; CONE SINALIZACAO COM 50CM c. Uma chave de fendas isolada com um mínimo de seis polegadas;  d. Dois carretéis industriais IP44, cada com 25 metros fio elétrico HO7RNF 2x2,5+t, para o projetor e o balão, com bloco multtomadas, com três tomadas, conforme EN 61316; ENROLADOR MONOF TRB4 25257S H07RNF 3G2,5 SCHUKO 25M e. Um carretel industrial IP44, com 30 metros de fio elétrico HO7RNF 4x4x4+T, com bloco multtomadas com três tomadas, conforme EN 61316; ENROLADOR H07RNF 5G4 30M TRIFASICO HI11967 f. Uma gambiarra de 12 V c.c., com 20 metros, lâmpada fluorescente e proteção IP; LANTERNA/GAMBIARRA MANUAL LED 24V IP40 - 128-8578 g. Dois projetores LED de 135 W a 220-240V com IP 65, luminosidade mínima 14800 lm, ângulo mínimo de abertura de	1,00	UN			
		UN			
		UN			
		UN			

Software PHC - g1go-Processado por programa certificado nº 0006/AT (20230315.4673)-Este documento não serve de fatura Página 29 de 50

Pagamento / Conforme Cad Encargos  
 Payment:

TOTAL

Prazo Entrega / 330 DIAS APOS ASSINATURA CONTRATO  
 Delivery Date: 0

Elaborado por / Mabília Henriques  
 Offered by:.

A Gerência / Company's  
 President:

Acresce IVA à taxa legal em vigor



ORÇAMENTO / OFFER

VIP 230569/230603/202300340

-- 2023BO328/603



MUNICIPIO DE SETUBAL

PRAÇA DO BOCAGE

SETUBAL

2901-866 SETÚBAL

Data / Date: 2023-06-28

11:22:31

Aditamento / Revision:	Nº Contribuinte / VAT number: 501294104	Nº Cliente / Costumer: 376
Moeda / Currency: EUR	Incoterms:	Validade proposta (dias) / Offer valid for (days): 66
Situação / Situation: DECORRE	Local Entrega / Delivery Place: V/ INSTALAÇÕES	PT

Designação / Description	Qty / Qtt	Un.	PrUnit	Dsc %	Total
120°, temperatura de cor mínima de 4000 k e dois tripés telescópicos de alumínio com altura de elevação mínima de 3,5 m; TRIPE BOSCH F034091.GNO (60-ACELT-20) PROJECTOR PHILIPS LED 50W 6000LM IP65 6000K 174AAPOLLO 50/60 h. Um mastro com coluna telescópica adaptada à viatura com três projetores de LED de 135 W cada a 220-240V com IP 65, luminosidade mínima 14800 lm, ângulo mínimo de abertura de 120°, temperatura de cor mínima de 4000 k que atinge altura mínima de 6 metros; MASTRO TELES ULTRALIGHT 77MM 5150/2050 3 SEC CU3322ND ABRACADEIRA EXTERNA SUP 77MM P/ MASTRO TELES BK30203 ABRACADEIRA EXTERNA INF 64MM P/ MASTRO ZERO 77MM BK.30102 CONJ.3 PROJECTORES FIRECO ELP-CRCT-100W 12-24V FL35902 12/24 AVISO MASTRO ESTENDIDO P/ MASTRO TELESCOPICO MS32401MI QUADRO CONTROL P/ ELEVACAO PNEUMATICA PC33213 i. Um balão de iluminação radial, com rotula e tripé para trabalho fora da viatura com as seguintes características: • Balão de iluminação, portátil, iluminação de alto rendimento, desenvolvido para ser utilizado em ambientes hostis, com elevada resistência ao impacto e vibrações, de baixo consumo, garantindo luz homogénea a 360° e não encandeia. • Invólucro com diâmetro mínimo de 1100mm, insuflado por bomba de ar interna a uma pressão igual ou inferior a 600Pa;		UN UN  UN UN UN UN UN UN UN			

Software PHC - g1go-Processado por programa certificado nº 0006/AT (20230315.4673)-Este documento não serve de fatura

Página 30 de 50

Pagamento / Conforme Cad Encargos  
Payment:

TOTAL

Prazo Entrega / 330 DIAS APOS ASSINATURA CONTRATO  
Delivery Date: 0

Elaborado por / Mabilia Henriques  
Offered by::

A Gerência / Company's  
President:

Acresce IVA à taxa legal em vigor



ORÇAMENTO / OFFER

VIP 230569/230603/202300340

-- 2023BO328/603



MUNICIPIO DE SETUBAL

PRAÇA DO BOCAGE

SETUBAL

2901-866 SETÚBAL

Data / Date: 2023-06-28

11:22:31

Aditamento / Revision: Nº Contribuinte / VAT number: 501294104 Nº Cliente / Customer: 376  
 Moeda / Currency: EUR Incoterms: Validade proposta (dias) / Offer valid for (days): 66  
 Situação / Situation: DECORRE Local Entrega / Delivery Place: VI INSTALAÇÕES PT

Designação / Description	Qty / Qtt	Un.	PrUnit	Dsc %	Total
<ul style="list-style-type: none"> <li>• Parte superior do balão construída em tela de para-aramida espelhada de forma a garantir a máxima resistência sem desperdício de luz e com elevada resistência aos ventos.</li> <li>• Grau de proteção mínima IP54;</li> <li>• Tecido do involucro em material não inflamável;</li> <li>• Não é necessário arrefecer para guardar;</li> <li>• Área de iluminação igual ou superior a 1500 m2, fluxo luminoso total igual ou superior a 63000 lumens, temperatura de cor igual ou superior a 5000 °K.</li> <li>• O balão esta totalmente insuflável num tempo máximo de 30 segundos, acendendo a luz de imediato</li> <li>• Iluminação por meio de leds (com tempo de vida médio mínima expectável de 50.000 horas) no mínimo 5 painéis independentes de leds (100 w/cada no mínimo), com tempo de acendimento a frio ou a quente imediato;</li> <li>• Peso igual ou inferior a 11 kg;</li> <li>• Faz parte do fornecimento mastro telescópico com tripé, peso igual ou inferior a 11,5 kg, com capacidade de extensão que permite atingir uma altura mínima de 4 metros, caixa de acondicionamento/transporte em material que garante proteção mecânica do balão de iluminação e saco para acondicionamento e transporte do mastro.</li> </ul> <p>BALAO SIROCCO 2 SM-4X100W LED 360° C/ROTULA TRIPE TELESC. 5M</p> <p>j. Cinco lanternas portáteis recarregáveis no veiculo em suporte próprio com as seguintes características mínimas:</p>		UN			

Software PHC - g1go-Processado por programa certificado nº 0006/AT (20230315.4673)-Este documento não serve de fatura Página 31 de 50

Pagamento / Conforme Cad Encargos  
 Payment:

TOTAL

Prazo Entrega / 330 DIAS APOS ASSINATURA CONTRATO  
 Delivery Date: 0

Elaborado por / Mabilia Henriques  
 Offered by: :

A Gerência / Company's  
 President:

Acresce IVA à taxa legal em vigor



**ORÇAMENTO / OFFER**

**VIP 230569/230603/202300340**

-- 2023BO328/603



**MUNICIPIO DE SETUBAL**

PRAÇA DO BOCAGE

SETUBAL

2901-866 SETÚBAL

Data / Date: 2023-06-28

11:22:31

Aditamento / Revision:	Nº Contribuinte / VAT number: 501294104	Nº Cliente / Costumer: 376
Moeda / Currency: EUR	Incoterms:	Validade proposta (dias) / Offer valid for (days): 66
Situação / Situation: DECORRE	Local Entrega / Delivery Place: VI INSTALAÇÕES	PT

Designação / Description	Qty / Qtt	Un.	PrUnit	Dsc %	Total
<ul style="list-style-type: none"> <li>Quatro modos mínimos de iluminação de acordo com o seguinte:                             <ul style="list-style-type: none"> <li>Alta luminosidade garantindo, no mínimo, 195 lm com alcance de 390 m, com autonomia mínima de 6 horas;</li> <li>Média luminosidade garantindo, no mínimo, 100 lm com alcance de 240 m, com autonomia mínima de 14 horas;</li> <li>Baixa luminosidade garantindo, no mínimo, 55 lm com alcance de 175 m, com autonomia mínima de 25 horas;</li> </ul> </li> <li>Iluminação estroboscópica;</li> <li>Grau de proteção mínimo IP 66;</li> <li>Lâmpada com vida útil mínima de 50000 horas;</li> <li>Certificação CE - EX para zonas 0, 1 e 2;</li> <li>Bateria de lítio;</li> <li>Tempo de recarga máximo de 4,5 horas;</li> <li>Indicador da carga de bateria;</li> <li>Carregador de carro para as 5 lanternas de 12 V;</li> </ul>		UN			
LANTERNA ADALIT L-3000 LED ANTIDFLAG. S/ CARREGADOR k. Um carregador múltiplo para 5 lanternas de uso individual referidas na alínea j) do ponto 7.2		UN			
Equipamento de iluminação, sinalização e elétrico das presentes especificações técnicas, alimentado a 220-240 V. CARREGADOR ADALIT L-3000 P/ 12/24V QUINTUPLO CV.5000		UN			
l. Um gerador fornecendo no mínimo 6,5 kVA, com tomadas monofásicas/trifásicas de 5 fios, IP 67, com rodas e válvula de corte por falha de óleo e depósito de combustível de					

Software PHC - g1go-Processado por programa certificado nº 0006/AT (20230315.4673)-Este documento não serve de fatura Página 32 de 50

**Pagamento /** Conforme Cad Encargos  
**Payment:**

**Prazo Entrega /** 330 DIAS APOS ASSINATURA CONTRATO  
**Delivery Date:** 0

*Elaborado por /* Mabília Henriques  
*Offered by.:*

*A Gerência / Company's*  
*President:*

**Acresce IVA à taxa legal em vigor**

<b>TOTAL</b>



ORÇAMENTO / OFFER

VIP 230569/230603/202300340

-- 2023BO328/603



MUNICIPIO DE SETUBAL

PRAÇA DO BOCAGE

SETUBAL

2901-866 SETÚBAL

Data / Date: 2023-06-28

11:22:31

Aditamento / Revision:	Nº Contribuinte / VAT number: 501294104	Nº Cliente / Costumer: 376
Moeda / Currency: EUR	Incoterms:	Validade proposta (dias) / Offer valid for (days): 66
Situação / Situation: DECORRE	Local Entrega / Delievery Place: VI INSTALAÇÕES	PT

Designação / Description	Qty / Qtt	Un.	PrUnit	Dsc %	Total
longa duração; GERADOR ENDRESS ESE 606 DHS-GT ES 7KVA 230/400 m. Um chicote de ligação multifuncional entre gerador e carretéis. Todos os equipamentos elétricos a instalar no veículo, obedecem às normas CE.  7.3. Equipamento Sapador A carga mínima obrigatória de material de sapador é a seguinte: a. Uma alavanca arranca-pregos; ARRANCA PREGOS R.783 4227832150 b. Uma alavanca de arrombamento, tipo Holligan; ALAVANCA HOOLIGAN ARROMB./CORT. 76,2CM 211525 c. Uma enxada/ancinho tipo Macleod; ANCINHO MACLEOD R.595 C/ CABO 1300MM 4145951156 d. Dois machados de bico; MACHADO PULASKI (NACIONAL) 40403000003 e. Uma marreta de 3 quilos, com cabo; MARRETA 3KG KAPRIOL C/ CABO DE MADEIRA 6429 f. Um martelo de bola de 750 gramas; MARTELO BOLA 750GR g. Uma pá com cabo; PA BICO BOMBEIRO VTE 1100MM 205-A 3 h. Uma picareta/machado com cabo;		UN			

Software PHC - g1go-Processado por programa certificado nº 0006/AT (20230315.4673)-Este documento não serve de fatura Página 33 de 50

Pagamento / Conforme Cad Encargos  
Payment:

TOTAL

Prazo Entrega / 330 DIAS APOS ASSINATURA CONTRATO  
Delivery Date: 0

Elaborado por / Mabilia Henriques  
Offered by: \_\_\_\_\_

A Gerência / Company's  
President: \_\_\_\_\_

Acresce IVA à taxa legal em vigor



*[Handwritten signature]*

ORÇAMENTO / OFFER

VIP 230569/230603/202300340

-- 2023BO328/603



MUNICIPIO DE SETUBAL

PRAÇA DO BOCAGE

SETUBAL

2901-866 SETÚBAL

Data / Date: 2023-06-28

11:22:31

Aditamento / Revision:	Nº Contribuinte / VAT number: 501294104	Nº Cliente / Costumer: 376
Moeda / Currency: EUR	Incoterms:	Validade proposta (dias) / Offer valid for (days): 66
Situação / Situation: DECORRE	Local Entrega / Delivery Place: V/ INSTALAÇÕES	PT

Designação / Description	Qty / Qtt	Un.	PrUnit	Dsc %	Total
ALVIAO C/ MACHADO C/ CABO MAD. 90CM REF.190-A/0		UN			
i. Um serrote para ferro; SERROTE CORTAR FERRO 12"		UN			
j. Um corta vidros manual; CORTA VIDROS GLAS-MASTER 212470		UN			
k. Um machado multifunções tipo force com funções de corte e alavanca; MACHADO FORCE RESCUE VRVN 1-220		UN			
l. Duas espias dinâmicas de 8 mm, com 20 metros cada, com mosquetões conforme EN 892. ESPIA/CORDOLETA BEAL 8,0MM 20M		UN			
MOSQUETAO PETZL SPIRIT EN 12275 PE M53 S		UN			
7.4. Equipamento Salvamento A carga mínima obrigatória de material de salvamento é a seguinte:					
a. Uma escada com alcance de 12 a 15 metros e peso inferior a 110 quilos, certificada de acordo com a EN 1147; ESCADA TUBESCA TRIPLA C/CORDA 3X5,23M 2633/018 (14M) EN1147		UN			
b. Uma escada extensível de alumínio, com três lanços de 3 metros cada, certificada de acordo com a EN 1147, colocada no lado direito do alçado superior; ESCADA TUBESCA TRIPLA C/CORDA 3X2,98M 2633/010 (6,9M) EN1147		UN			
c. Duas escadas de ganchos rebatíveis, certificadas de acordo com a EN 1147, com, pelo menos, 5 anos de garantia,					

Software PHC - g1go-Processado por programa certificado nº 0006/AT (20230315.4673)-Este documento não serve de fatura

Página 34 de 50

Pagamento / Conforme Cad Encargos  
Payment:

TOTAL

Prazo Entrega / 330 DIAS APOS ASSINATURA CONTRATO  
Delivery Date: 0

Acresce IVA à taxa legal em vigor

Elaborado por / Mabilia Henriques  
Offered by::

A Gerência / Company's  
President:



ORÇAMENTO / OFFER

VIP 230569/230603/202300340

-- 2023BO328/603



MUNICIPIO DE SETUBAL

PRAÇA DO BOCAGE

SETUBAL

2901-866 SETÚBAL

Data / Date: 2023-06-28

11:22:31

Aditamento / Revision:	Nº Contribuinte / VAT number: 501294104	Nº Cliente / Costumer: 376
Moeda / Currency: EUR	Incoterms:	Validade proposta (dias) / Offer valid for (days): 66
Situação / Situation: DECORRE	Local Entrega / Delivery Place: V/ INSTALAÇÕES	PT

Designação / Description	Qty / Qtt	Un.	PrUnit	Dsc %	Total
uma colocada no lado direito do alçado superior e outra para reserva; ESCADA TUBESCA GANCHO ARTIC 4,28M 2411/902 EN1147		UN			
d. Dois kits de salvamento composto por: i. Cabo dinâmico de 11 mm (mínimo 30 metros) (EN 892); ESPIA BEAL INDUSTRIE 11MM 30M		UN			
ii. 6 Mosquetões do tipo B (EN 12275); MOSQUETAO PETZL SPIRIT EN 12275 PE M53 S		UN			
iii. 2 Anéis de dois metros (EN 566); FITA PETZL ANNEAU 150CM EN 566 PE C40 150	4,00	UN			
iv. 2 Fitas de dois metros (EN 565); FITA PETZL CONNEXION FIXE AMARRACAO 200CM PE G010AA02		UN			
v. 2 Triângulos de evacuação (preferencialmente com tirantes reguláveis). TRIANGULO EVACUACAO PETZL PITAGOR PE C060AA00		UN			
7.5. Equipamento Hidráulico O equipamento hidráulico a fornecer é de acordo com o seguinte: a. Um multiusos para operações de resgate e salvamento. Funcionamento electro-hidráulico, alimentação por meio de bateria recarregável e iluminação da área de trabalho por meio de leds, força de separação 1500KN força de tração 61 kN, força de corte superior a 450 kN, abertura superior					

Software PHC - g1go-Processado por programa certificado nº 0006/AT (20230315.4673)-Este documento não serve de fatura

Página 35 de 50

Pagamento / Conforme Cad Encargos  
Payment:

TOTAL

Prazo Entrega / 330 DIAS APOS ASSINATURA CONTRATO  
Delivery Date: 0

Elaborado por / Mabília Henriques  
Offered by:.

A Gerência / Company's  
President:

Acresce IVA à taxa legal em vigor



ORÇAMENTO / OFFER

VIP 230569/230603/202300340

-- 2023BO328/603



MUNICIPIO DE SETUBAL

PRAÇA DO BOCAGE

SETUBAL

2901-866 SETÚBAL

Data / Date: 2023-06-28

11:22:31

Aditamento / Revision:	Nº Contribuinte / VAT number: 501294104	Nº Cliente / Costumer: 376
Moeda / Currency: EUR	Incoterms:	Validade proposta (dias) / Offer valid for (days): 66
Situação / Situation: DECORRE	Local Entrega / Delivery Place: VI INSTALAÇÕES	PT

Designação / Description	Qtd / Qtt	Un.	PrUnit	Dsc %	Total
a 360 mm, peso sem bateria inferior a 19 Kg, classes de corte segundo EN 13204 igual a 11-2J-3I-4J-5J, classe de proteção superior a IP57. Em conjunto com a ferramenta é fornecido um jogo de corrente adequado ao multiusos, um jogo de ponteiras combinadas e um jogo de ponteiras para abertura de portas. Juntamente com a proposta é apresentada ficha técnica, onde consta marca, modelo ou referência do equipamento proposto;					
-FERRAMENTA COMBI TOOL LUKAS SC358 eWXT 90-35-23	1,00				
-PONTEIRAS ABRE-PORTAS LUKAS SC358 81-67-23	1,00				
-JOGO CORRENTES LUKAS KSV11 81-67-20	1,00				
b. Um macaco para operações de resgate e salvamento. Funcionamento electro-hidráulico, alimentação por meio de bateria recarregável e iluminação da área de trabalho por meio de leds, macaco telescópico de 2 pistões, força de separação (1.º pistão) 127 kN, força de separação (2.º pistão) 60 kN, comprimento totalmente estendido 1126mm comprimento totalmente retraído 510mm peso sem bateria 17,2 Kg, classe de proteção IP58. Em conjunto com a ferramenta é fornecido um suporte de macaco que permite ajustar a sua abertura entre 140 a 250 mm. Juntamente com a proposta é apresentada ficha					

Software PHC - g1go-Processado por programa certificado nº 0006/AT (20230315.4673)-Este documento não serve de fatura

Página 36 de 50

Pagamento / Conforme Cad Encargos  
Payment:

TOTAL

Prazo Entrega / 330 DIAS APOS ASSINATURA CONTRATO  
Delivery Date: 0

Elaborado por / Mabilia Henriques  
Offered by:.

A Gerência / Company's  
President:

Acresce IVA à taxa legal em vigor



ORÇAMENTO / OFFER

VIP 230569/230603/202300340

-- 2023BO328/603



MUNICIPIO DE SETUBAL

PRAÇA DO BOCAGE

SETUBAL

2901-866 SETÚBAL

Data / Date: 2023-06-28

11:22:31

Aditamento / Revision: Nº Contribuinte / VAT number: 501294104 Nº Cliente / Customer: 376  
 Moeda / Currency: EUR Incoterms: Validade proposta (dias) / Offer valid for (days): 66  
 Situação / Situation: DECORRE Local Entrega / Delivery Place: V/ INSTALAÇÕES PT

Designação / Description	Qtd / Qtt	Un.	PrUnit	Dsc %	Total
técnica, onde consta marca, modelo ou referência do equipamento proposto.					
-MACACO LUKAS R 520 eWXT RAM 90-45-11	1,00				
-SUPORTE MACACO LUKAS LX RAM CRAM 81-68-43	1,00				
c. Quatro baterias recarregáveis. Bateria iões de lítio com mínimo de 5 Ah recarregável e compatível com as ferramentas anteriormente mencionadas, peso inferior a 1.4 Kg, classe de proteção igual a IP68, indicador de nível de carga e 500 ciclos de carga. Juntamente com a proposta é apresentada ficha técnica, onde consta marca, modelo ou referência do equipamento proposto.					
-BATERIA LUKAS e3/eWXT Li-ION 126WH(5aH) eDRAULIC 90-53-14	4,00				
d. Dois carregadores de baterias. Carregador de baterias 12-24 V, compatível com as baterias recarregáveis a fornecer, classe de proteção igual a IP20, a instalar no cofre onde estão os equipamentos electro-hidráulicos. Juntamente com a proposta é apresentada ficha técnica, onde consta marca, modelo ou referência do equipamento proposto.					
-CARREGADOR LUKAS e3/eWXT DC 12-24VeDRAULIC 90-53-22	2,00				
e. Uma fonte de alimentação. Funcionamento a 230 V, desenvolvida de forma a permitir operar em contínuo as ferramentas anteriormente mencionadas, classe de proteção igual a IP67. Juntamente com a proposta é apresentada ficha técnica, onde consta marca,					

Software PHC - g1go-Processado por programa certificado nº 0006/AT (20230315.4673)-Este documento não serve de fatura

Página 37 de 50

Pagamento / Conforme Cad Encargos  
 Payment:

TOTAL

Prazo Entrega / 330 DIAS APOS ASSINATURA CONTRATO  
 Delivery Date: 0

Elaborado por / Mabilia Henriques  
 Offered by::

A Gerência / Company's  
 President:

Acresce IVA à taxa legal em vigor

Cap. Social 700.000€ | Reg 308 C.R.C. de Ovar | NIF 500147647

SIRPEEE PT002533

SEDE | Av. dos Correios, 191 - Ap. 47 | 3885-410 ESMORIZ - Portugal  
 ESCRITÓRIO E ARMAZÉM | Rua do Campo Grande, 132-184 | 3885-999 Esmoriz - Portugal  
 T. +351 256 750 300 \*\* | F. +351 256 751 481 \*\* | E. info@jacinto-lda.com | www.jacinto-lda.com

\*\* Chamada para a rede fixa nacional



ORÇAMENTO / OFFER

VIP 230569/230603/202300340

-- 2023BO328/603



MUNICIPIO DE SETUBAL

PRAÇA DO BOCAGE

SETUBAL

2901-866 SETÚBAL

Data / Date: 2023-06-28

11:22:31

Aditamento / Revision:	Nº Contribuinte / VAT number: 501294104	Nº Cliente / Costumer:	376
Moeda / Currency: EUR	Incoterms:	Validade proposta (dias) / Offer valid for (days):	66
Situação / Situation: DECORRE	Local Entrega / Delievery Place: V/ INSTALAÇÕES		PT

Designação / Description	Qty / Qtt	Un.	PrUnit	Dsc %	Total
<p>modelo ou referência do equipamento proposto.</p> <p>-CARREGADOR LUKAS e3/eWXT DC 230V/50Hz 90-53-30</p> <p>f. Um conjunto de ferramentas corta pedais e arrombadora de portas composto, por:</p> <ul style="list-style-type: none"> <li>• uma ferramenta corta pedais, abertura superior a 35 mm e força de corte superior a 70 kN;</li> <li>• uma ferramenta arrombadora de portas, força de separação igual a 90 kN;</li> <li>• uma bomba hidráulica com acionamento manual;</li> <li>• uma mangueira com ligações rápidas em ambas as extremidades;</li> <li>• uma caixa para acondicionamento/ transporte dos equipamentos anteriormente mencionados.</li> </ul>	1,00				
<p>-LUKAS HT99/LC99 COMBI SET 81-81-32</p> <p>g. Um guincho manual tipo Tirfor, com capacidade de elevação igual a 16 KN, capacidade de tração superior a 24 KN, 20 metros de comprimento de cabo e tensão de rotura superior a 300 KN.</p> <p>TIRFOR UNICRAFT 3,2T USZ 3201 C/20MT CABO</p>	1,00	UN			
<p>h. Um conjunto de estabilizadores para veículos desenvolvidos para operações onde é necessário efetuar a estabilização de veículos. Composto pelo menos por dois estabilizadores, fabricados em material resistente, com uma capacidade de carga individual superior a 2000 Kg</p>					

Software PHC - g1go-Processado por programa certificado nº 0006/AT (20230315.4673)-Este documento não serve de fatura

Página 38 de 50

Pagamento / Conforme Cad Encargos  
Payment:

TOTAL

Prazo Entrega / 330 DIAS APOS ASSINATURA CONTRATO  
Delivery Date: 0

Elaborado por / Mabilia Henriques  
Offered by.:

A Gerência / Company's  
President:

Acresce IVA à taxa legal em vigor



ORÇAMENTO / OFFER

VIP 230569/230603/202300340

-- 2023BO328/603



MUNICIPIO DE SETUBAL

PRAÇA DO BOCAGE

SETUBAL

2901-866 SETÚBAL

Data / Date: 2023-06-28

11:22:31

Aditamento / Revision:	Nº Contribuinte / VAT number: 501294104	Nº Cliente / Costumer: 376
Moeda / Currency: EUR	Incoterms:	Validade proposta (dias) / Offer valid for (days): 66
Situação / Situation: DECORRE	Local Entrega / Delievery Place: VI INSTALAÇÕES	PT

Designação / Description	Qty / Qtt	Un.	PrUnit	Dsc %	Total
quando totalmente recolhido e 500 kg na sua extensão máxima, fornecidos com cinta de triangulação. Comprimento totalmente estendido igual a 1.850 mm, peso de cada estabilizador inferior a 5.5 Kg. Juntamente com a proposta é apresentada ficha técnica, onde consta marca, modelo ou referência do equipamento proposto. -CONJ. ESTABILIZADORES LUKAS LX-STRUT 81-72-50	1,00				
7.6. Material de Proteção A carga mínima obrigatória de material de proteção é a seguinte: a. Cinco aparelhos respiratórios isolantes de circuito aberto (ARICA), completos, instalados na cabine, acoplados nos bancos, com garrafa em carbono com capacidade mínima de 6 litros a 300 bar, com peso máximo de 14 quilos, considerando a garrafa cheia, a peça facial e o espaldar e com equipamento certificado conforme EN 137, com as seguintes características: i. A válvula de admissão de ar à peça facial é fixada por um dispositivo de segurança não roscado; ii. O aviso de final de carga junto ao manómetro; iii. A peça facial tem um ângulo de visão de 180º antiembaciante. APARELHO RESPIRATORIO DRAGER PSS5000 COMPLETO CARBONO		UN			

Software PHC - g1go-Processado por programa certificado nº 0006/AT (20230315.4673)-Este documento não serve de fatura

Página 39 de 50

Pagamento / Conforme Cad Encargos  
Payment:

TOTAL

Prazo Entrega / 330 DIAS APOS ASSINATURA CONTRATO  
Delivery Date: 0

Elaborado por / Mabilia Henriques  
Offered by.:

A Gerência / Company's  
President:

Acresce IVA à taxa legal em vigor



ORÇAMENTO / OFFER

VIP 230569/230603/202300340

-- 2023BO328/603



MUNICIPIO DE SETUBAL

PRAÇA DO BOCAGE

SETUBAL

2901-866 SETÚBAL

Data / Date: 2023-06-28

11:22:31

Aditamento / Revision:	Nº Contribuinte / VAT number: 501294104	Nº Cliente / Costumer:	376
Moeda / Currency: EUR	Incoterms:	Validade proposta (dias) / Offer valid for (days):	66
Situação / Situation: DECORRE	Local Entrega / Delivery Place: VI INSTALAÇÕES		PT

Designação / Description	Qtd / Qty	Un.	PrUnit	Dsc %	Total
<p>b. Cinco aparelhos respiratórios isolantes de circuito aberto (ARICA) de reserva, idênticos aos referidos na alínea a) do ponto 7.6. Material de proteção;                      APARELHO RESPIRATORIO DRAGER PSS5000 COMPLETO CARBONO</p> <p>c. O fornecimento deste material é compatível com o existente na Companhia de Bombeiros Sapadores de Setúbal, permitindo a interoperabilidade entre ambos e são compatíveis com o banco de ensaios Testor 2500 da Drager.</p> <p>d. Um detetor de 4 gases com as seguintes características:                      i. Detetor LEL, CO, H2 e O2;                      ii. Adequado para espaços confinados;                      iii. Certificação CE - EX para zonas 0, 1 e 2;                      iv. Índice de proteção mínimo: IP 68;                      v. Bateria recarregável de lítio;                      vi. Garantia de 4 anos para os componentes internos do detetor: chassi e eletrônica, além dos sensores LEL, O2, CO, H2S;                      vii. Vem acompanhado de Bomba Elétrica para Amostragem Remota compatível com o detetor a fornecer e adequada para zona 0 EX, incluindo carregador, sendo a bateria de lítio;                      viii. O fornecimento inclui a calibração do detetor pelo período de 4 anos, à data do seu fornecimento.</p>		UN			

Software PHC - g1go-Processado por programa certificado nº 0006/AT (20230315.4673)-Este documento não serve de fatura

Página 40 de 50

Pagamento / Conforme Cad Encargos  
 Payment:

TOTAL

Prazo Entrega / 330 DIAS APOS ASSINATURA CONTRATO  
 Delivery Date: 0

Elaborado por / Mabilia Henriques  
 Offered by:.

A Gerência / Company's  
 President:

Acresce IVA à taxa legal em vigor



*[Handwritten signature]*

ORÇAMENTO / OFFER

VIP 230569/230603/202300340

-- 2023BO328/603



MUNICIPIO DE SETUBAL

PRAÇA DO BOCAGE

SETUBAL

2901-866 SETÚBAL

Data / Date: 2023-06-28

11:22:31

Aditamento / Revision:	Nº Contribuinte / VAT number: 501294104	Nº Cliente / Costumer: 376
Moeda / Currency: EUR	Incoterms:	Validade proposta (dias) / Offer valid for (days): 66
Situação / Situation: DECORRE	Local Entrega / Delievery Place: VI INSTALAÇÕES	PT

Designação / Description	Qty / Qtt	Un.	PrUnit	Dsc %	Total
DETECTOR GASES GFG MICROTECTOR II G450 O2/LEL/CO/H2S C/ BOMBA ELETRICA GFG G400-MP2 FONTE ALIMENTACAO P/DET. GASES		UN UN			
<p>7.7. Câmara térmica</p> <p>Fornecimento de câmara térmica com as seguintes características mínimas:</p> <ul style="list-style-type: none"> <li>• Resolução infravermelho: 160 x 120 pixels;</li> <li>• Faixa de temperaturas de medição: modo alta resolução: -10 °C a 140 °C e modo baixa resolução -10 °C a 400 °C, a temperatura ambiente;</li> <li>• Modos de imagem: TI Básico (Branco quente com isoterma), Branco quente e Iron;</li> <li>• Câmara digital integrada com definição: 320 x 240 pixels;</li> <li>• Campo de visão (FOV): 57° x 44°;</li> <li>• Capacidade de armazenamento de, pelo menos, 10.000 imagens;</li> <li>• FOC da câmara digita: 71° x 56°, adapta-se à lente IV;</li> <li>• Resolução espacial (IFOV) 6,22 mrad;</li> <li>• Sensibilidade térmica/NETD: &lt;100mK a 30°C;</li> <li>• Índice de proteção: IP 67;</li> <li>• Temperatura de armazenamento: -30°C a 55°C;</li> <li>• Aguenta queda de 2 m;</li> <li>• Duas baterias de Íon-lítio, com tempo de carregamento máximo de 6 h;</li> <li>• Precisão: ± 5°C em modo alta resolução e ± 10°C em modo</li> </ul>					

Software PHC - g1go-Processado por programa certificado nº 0006/AT (20230315.4673)-Este documento não serve de fatura

Página 41 de 50

Pagamento / Conforme Cad Encargos  
Payment:

Prazo Entrega / 330 DIAS APOS ASSINATURA CONTRATO  
Delivery Date: 0

Elaborado por / Mabilia Henriques  
Offered by.:

A Gerência / Company's  
President:

Acresce IVA à taxa legal em vigor

<b>TOTAL</b>



ORÇAMENTO / OFFER

VIP 230569/230603/202300340

-- 2023BO328/603



MUNICIPIO DE SETUBAL

PRAÇA DO BOCAGE

SETUBAL

2901-866 SETÚBAL

Data / Date: 2023-06-28

11:22:31

Aditamento / Revision:	Nº Contribuinte / VAT number: 501294104	Nº Cliente / Costumer: 376
Moeda / Currency: EUR	Incoterms:	Validade proposta (dias) / Offer valid for (days): 66
Situação / Situation: DECORRE	Local Entrega / Delievery Place: VI INSTALAÇÕES	PT

Designação / Description	Qty / Qtt	Un.	PrUnit	Dsc %	Total
baixa resolução. -CÂMARA TÉRMICA FLIR K1 -BATERIA EXTRA P/ CÂMARA TÉRMICA FLIR K1					
7.8. Material Diverso A carga mínima obrigatória de material diverso é a seguinte:					
a. Duas chaves de boca de incêndio; CHAVE UNIVERSAL MARCO AGUA/BOCA INCENDIO		UN			
b. Quatro chaves para Storz AxBxC; CHAVE UNIAO STORZ ABC AWG - 20007942 / KINSWATER 400010183		UN			
c. Quatro chaves para Storz CxD; CHAVE UNIAO STORZ KINDSWATER BCD 401010870		UN			
d. Duas chaves de marco de água; CHAVE UNIVERSAL MARCO AGUA/BOCA INCENDIO		UN			
e. Duas chaves de portinhola; CHAVE DE RAMAIS EM U DE 18X4050MM		UN			
f. Quatro croques; CROQUE C/ CABO		UN			
g. Quatro desferradeiras; DESFORRADEIRA C/ CABO		UN			
h. Uma forquilha; FORQUILHA C/ CABO		UN			
i. Um maço de madeira; MACO MADEIRA		UN			

Software PHC - g1go-Processado por programa certificado nº 0006/AT (20230315.4673)-Este documento não serve de fatura

Página 42 de 50

Pagamento / Conforme Cad Encargos  
Payment:

TOTAL

Prazo Entrega / 330 DIAS APOS ASSINATURA CONTRATO  
Delivery Date: 0

Elaborado por / Mabilia Henriques  
Offered by:.

A Gerência / Company's  
President:

Acréscimo IVA à taxa legal em vigor



ORÇAMENTO / OFFER

VIP 230569/230603/202300340

-- 2023BO328/603



MUNICIPIO DE SETUBAL

PRAÇA DO BOCAGE

SETUBAL

2901-866 SETÚBAL

Data / Date: 2023-06-28

11:22:31

Aditamento / Revision: Nº Contribuinte / VAT number: 501294104 Nº Cliente / Customer: 376  
 Moeda / Currency: EUR Incoterms: Validade proposta (dias) / Offer valid for (days): 66  
 Situação / Situation: DECORRE Local Entrega / Delivery Place: V/ INSTALAÇÕES PT

Designação / Description	Qty / Qtt	Un.	PrUnit	Dsc %	Total
j. Seis estancadores DN45; ESTANCADOR AWG C-52 60195444 / KINSWATER 900010025		UN			
k. Quatro estancadores DN70; ESTANCADOR AWG B-75 60178244 / KINSWATER 900010029		UN			
l. Dois extintores de 6 quilos de pó químico ABC; EXTINTOR MHI PO QUIMICO ABC 6KG PS 6 GA S/ SUPORTE		UN			
m. Dois extintores de 2 quilos de CO2 (índice 2); EXTINTOR GLORIA/MHI CO2 2KG KS2BS S/ SUPORTE		UN			
n. Uma motosserra de corrente de 500 mm com motor térmico igual ou superior a 4 Kw e respetivo equipamento de proteção (óculos, auriculares, avental e perneiras); MOTOSSERRA STIHL MS 462 C-M 50CM LAMINA		UN			
CALCA PEITILHO/JARDINEIRA STIHL STANDARD C/ 00883880405		UN			
OCULOS PROTECCAO STIHL STANDART 0000 8840307		UN			
PROTECTOR OUIDIDOS STIHL 0000-884-0532		UN			
SACO NYLON JACINTO P/ MATERIAL DIVERSO		UN			
o. Uma eletrobomba submersível, 230 V c.c. com proteção elétrica, com saída Storz C, para um caudal mínimo de 500 litros/minuto; ELECTROBOMBA SUBMERSIVEL VORTEX SV 50.150.1M MONOFASICA		UN			
p. Dois recipientes de 5 litros cada, para transporte dos combustíveis e lubrificantes necessários aos equipamentos mecânicos; JERRICAN COMBINADO STIHL PROFISSIONAL 0000 881 0113		UN			
q. Quatro recipientes com espumífero sintético de média		UN			

Software PHC - g1go-Processado por programa certificado nº 0006/AT (20230315.4673)-Este documento não serve de fatura

Página 43 de 50

Pagamento / Conforme Cad Encargos  
Payment:

<b>TOTAL</b>

Acresce IVA à taxa legal em vigor

Prazo Entrega / 330 DIAS APOS ASSINATURA CONTRATO  
Delivery Date: 0

Elaborado por / Mabilia Henriques  
Offered by::

A Gerência / Company's  
President:

Cap Social 700.000€ | Reg 308 C.R.C. de Ovar | NIF 500147647

SIRPEEE PT002533

SEDE | Av. dos Correios, 191 - Ap. 47 | 3885-410 ESMORIZ - Portugal  
 ESCRITÓRIO E ARMAZÉM | Rua do Campo Grande, 132-184 | 3885-999 Esmoriz - Portugal  
 T. +351 256 750 300 \*\* | F. +351 256 751 481 \*\* | E. info@jacinto-lda.com | www.jacinto-lda.com

\*\* Chamada para a rede fixa nacional





ORÇAMENTO / OFFER

VIP 230569/230603/202300340

-- 2023BO328/603



MUNICIPIO DE SETUBAL

PRAÇA DO BOCAGE

SETUBAL

2901-866 SETÚBAL

Data / Date: 2023-06-28

11:22:31

Aditamento / Revision: N° Contribuinte / VAT number: 501294104 N° Cliente / Costumer: 376  
 Moeda / Currency: EUR Incoterms: Validade proposta (dias) / Offer valid for (days): 66  
 Situação / Situation: DECORRE Local Entrega / Delivery Place: VI INSTALAÇÕES PT

Designação / Description	Qty / Qtt	Un.	PrUnit	Dsc %	Total
F46 CALCO MEDIO ESTROPO POLYESTER DUPLEX 250MM 6MT 10T		UN UN			
9. Equipamento de Comunicações					
9.1. Emissores-Recetores Móveis					
O veículo possui equipamentos móveis, homologados, montados na cabina, de fácil manejo por parte do chefe de equipa, com extensão do altifalante junto do painel de comando da bomba de serviço de incêndios, com interruptor on/off, e dois planos-terra em painel metálico, no tejadilho, destinados às antenas de rádio:					
a) Emissor-recetor móvel de banda alta VHF (faixa dos 152-173 MHz), com 150 canais;					
b) Emissor/recetor móvel para operação na rede Tetra SIRESP com antena com capacidade de receção de sinal GPS.					
RADIO MOVEI MOTOROLA DM2600 VHF C/ FICHA HLN9457A		UN			
RADIO MOVEI (FIXO) TETRA SEPURA SRG3900 C/ CONSOLA P/		UN			
9.2. Outros Equipamentos					
No veículo existe, ainda, os seguintes equipamentos:					
a) Um emissor/recetor portátil de banda alta VHF (faixa dos 152-173 MHz), com 16 canais e carregador veicular;					
b) Um emissor/recetor portátil para operação na rede Tetra SIRESP com antena com capacidade de receção de sinal GPS e					

Software PHC - g1go-Processado por programa certificado nº 0006/AT (20230315.4673)-Este documento não serve de fatura

Página 45 de 50

Pagamento / Conforme Cad Encargos  
 Payment:

<b>TOTAL</b>

Prazo Entrega / 330 DIAS APOS ASSINATURA CONTRATO  
 Delivery Date: 0

Elaborado por / Mabilia Henriques  
 Offered by::

A Gerência / Company's  
 President:

Acresce IVA à taxa legal em vigor

Cap. Social 700 000€ | Reg 308 C.R.C. de Ovar | NIF 500147647

SIRPEEE PT002533

SEDE | Av. dos Correios, 191 - Ap 47 | 3885-410 ESMORIZ - Portugal  
 ESCRITÓRIO E ARMAZÉM | Rua do Campo Grande, 132-184 | 3885-999 Esmoriz - Portugal  
 T. +351 256 750 300 \*\* | F. +351 256 751 481 \*\* | E. info@jacinto-lda.com | www.jacinto-lda.com

\*\* Chamada para a rede fixa nacional



ORÇAMENTO / OFFER

VIP 230569/230603/202300340

-- 2023BO328/603



MUNICIPIO DE SETUBAL

PRAÇA DO BOCAGE

SETUBAL

2901-866 SETÚBAL

Data / Date: 2023-06-28

11:22:31

Aditamento / Revision:	Nº Contribuinte / VAT number: 501294104	Nº Cliente / Costumer: 376
Moeda / Currency: EUR	Incoterms:	Validade proposta (dias) / Offer valid for (days): 66
Situação / Situation: DECORRE	Local Entrega / Delivery Place: VI INSTALAÇÕES	PT

Designação / Description	Qty / Qtt	Un.	PrUnit	Dsc %	Total
carregador veicular; c) Um GPS com antena exterior, 12 canais paralelos no mínimo, cartografia nacional detalhada e atualizada, armazenamento mínimo de 10 (dez) rotas, marcação de 100 (cem) pontos de interesse, função zoom in/out. Permite operação portátil e operação em instalação solidária veicular. RADIO PORTATIL MOTOROLA DP1400 136-174MHZ/403-470HZ 16CANAIS RADIO PORTATIL SIRESP SEPURA STP9038 C/CARREGADOR TEKOM GPS PORTATIL GARMIN MAP65					
9.3. Alimentação dos Equipamentos Todos os equipamentos são alimentados pelas baterias do veículo.					
10. Equipamento de Socorro Sanitário A carga mínima obrigatória de material de socorro sanitário é a seguinte: a) Uma caixa de primeiros socorros rígida ou semi-rígida em material lavável, com bandoleira, ou alças que contenha: i. Material de Contenção e Penso: a. Dez embalagens com 3 compressas esterilizadas, tamanho 10x10; b. Cinco pensos esterilizados de grande dimensão, 20x20; c. Cinco ligaduras de gaze 10x10;					
		UN			
		UN			
		UN			

Software PHC - g1go-Processado por programa certificado nº 0006/AT (20230315.4673)-Este documento não serve de fatura

Página 46 de 50

Pagamento / Conforme Cad Encargos

Payment:

Prazo Entrega / 330 DIAS APOS ASSINATURA CONTRATO

Delivery Date: 0

Elaborado por / Mabilia Henriques

Offered by::

A Gerência / Company's  
President:



Acresce IVA à taxa legal em vigor

<b>TOTAL</b>

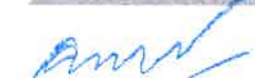
ORÇAMENTO / OFFER

VIP 230569/230603/202300340

-- 2023BO328/603



MUNICIPIO DE SETUBAL

PRAÇA DO BOCAGE

SETUBAL

2901-866 SETÚBAL

Data / Date: 2023-06-28

11:22:31

Aditamento / Revision: N° Contribuinte / VAT number: 501294104 N° Cliente / Customer: 376  
 Moeda / Currency: EUR Incoterms: Validade proposta (dias) / Offer valid for (days): 66  
 Situação / Situation: DECORRE Local Entrega / Delivery Place: VI INSTALAÇÕES PT

Designação / Description	Qty / Qtt	Un.	PrUnit	Dsc %	Total
d. Cinco ligaduras elásticas 5x8;					
e. Cinco compressas oculares esterilizadas, (emb. Individual);					
f. Um rolo de adesivo comum 5x5.					
ii. Material de Imobilização:					
a. Duas talas moldáveis, (tipo SAM);					
b. Dois colares cervicais universais descartáveis.					
iii. Material de Limpeza e Desinfecção:					
a. Iodopovidona, sol. Dêrmica, 500 ml;					
b. Soro fisiológico de limpeza, 30 ml x6;					
c. Soro fisiológico, 500 mlx1.					
iv. Material Diverso e de Conforto:					
a. Uma Tesoura forte para roupa;					
b. Cinco Pinças descartáveis;					
c. Dois Sacos de frio "químico", (Monouso);					
d. Uma Caixa de luvas de látex, (100 unidades), não esterilizadas, ambidextras;					
e. Duas Mantas isotérmicas dupla face;					
f. Um Lençol para queimados;					
g. Duas Máscaras para reanimação, (tipo pocket mask) c/ válvula unidirecional e c/ bolsa de transporte.					
b) Uma maca de lona, ou material similar, desdobrável, lavável, com 8 pegas.					
MALA 1º SOCORROS MILINANDA (COMPLETA)		UN			
MACA LONA DESDOBRAVEL E LAVAVEL C/ 8 PEGAS SRQM40200A		UN			

Software PHC - g1go-Processado por programa certificado nº 0006/AT (20230315.4673)-Este documento não serve de fatura Página 47 de 50

Pagamento / Conforme Cad Encargos  
 Payment:

Prazo Entrega / 330 DIAS APOS ASSINATURA CONTRATO  
 Delivery Date: 0

Elaborado por / Mabilia Henriques  
 Offered by::

A Gerência / Company's  
 President:

Acresce IVA à taxa legal em vigor

<b>TOTAL</b>



ORÇAMENTO / OFFER

VIP 230569/230603/202300340

-- 2023BO328/603



MUNICIPIO DE SETUBAL

PRAÇA DO BOCAGE

SETUBAL

2901-866 SETÚBAL

Data / Date: 2023-06-28

11:22:31

Aditamento / Revision:	Nº Contribuinte / VAT number: 501294104	Nº Cliente / Costumer:	376
Moeda / Currency: EUR	Incoterms:	Validade proposta (dias) / Offer valid for (days):	66
Situação / Situation: DECORRE	Local Entrega / Delivery Place: V/ INSTALAÇÕES		PT

Designação / Description	Qtd / Qtt	Un.	PrUnit	Dsc %	Total
<p>11. Pinturas, Símbolos e Inscrições</p> <p>11.1. Generalidades</p> <p>O chassis é protegido com uma pintura anticorrosão, com uma garantia de seis anos e aplicada antes da montagem da superestrutura, de acordo com as indicações dos fornecedores da marca do chassis.</p> <p>11.2. Cores</p> <p>O veículo é pintado a vermelho acrílico, referência RAL 3000, com uma garantia de três anos, de base fosca e verniz para acabamento, sendo os para-choques ser pintados a branco acrílico, referência RAL 9010.</p> <p>11.3. Inscrições</p> <p>Confirmar com a CBSS a designação correta.</p> <p>a) No tejadilho ou capota do motor, os caracteres que compõem o número operacional tem as seguintes dimensões:</p> <p>i. Altura total - 200 mm;</p> <p>ii. Largura total - 120 mm;</p> <p>iii. Espessura de cada algarismo ou letra - 040 mm.</p> <p>b) O polígono onde se inscrevem os caracteres no tejadilho ou capota do motor, tem as seguintes dimensões médias:</p> <p>i. Altura - 720 mm;</p> <p>ii. Largura - 640 mm.</p> <p>c) Nas ilhargas, os caracteres que compõem o número</p>					

Software PHC - g1go-Processado por programa certificado nº 0006/AT (20230315.4673)-Este documento não serve de fatura

Página 48 de 50

Pagamento / Conforme Cad Encargos

Payment:

TOTAL

Prazo Entrega / 330 DIAS APOS ASSINATURA CONTRATO

Delivery Date: 0

Elaborado por / Mabilia Henriques

Offered by::

A Gerência / Company's  
President:

Acresce IVA à taxa legal em vigor



ORÇAMENTO / OFFER

VIP 230569/230603/202300340

-- 2023BO328/603



MUNICIPIO DE SETUBAL

PRAÇA DO BOCAGE

SETUBAL

2901-866 SETÚBAL

Data / Date: 2023-06-28

11:22:31

Aditamento / Revision:	Nº Contribuinte / VAT number: 501294104	Nº Cliente / Costumer: 376
Moeda / Currency: EUR	Incoterms:	Validade proposta (dias) / Offer valid for (days): 66
Situação / Situation: DECORRE	Local Entrega / Delivery Place: V/ INSTALAÇÕES	PT

Designação / Description	Qty / Qtt	Un.	PrUnit	Dsc %	Total
operacional tem as seguintes dimensões: i. Altura total - 100 mm; ii. Largura total - 060 mm; 1501 VUCI 09 iii. Espessura de cada algarismo ou letra - 020 mm. Sempre que possível esta inscrição consta à retaguarda do veículo. d) O polígono onde se inscrevem os caracteres nas ilhargas e na retaguarda tem as seguintes dimensões médias: i. Altura - 360 mm; ii. Largura - 320 mm. e) Nas partes laterais, em letras de 100 mm, a cor branca refletora, é inscrita a palavra BOMBEIROS. Sempre que possível esta inscrição consta à retaguarda e à frente do veículo. Na inscrição frontal as letras são inscritas em posição contrária de forma a serem legíveis a partir do retrovisor do veículo à sua frente. f) O nome do corpo de bombeiros é inscrito lateralmente sob a palavra BOMBEIROS.  12. Formação O contrato de venda do veículo contem um programa de formação adequado sobre o veículo, os					

Software PHC - g1go-Processado por programa certificado nº 0006/AT (20230315.4673)-Este documento não serve de fatura

Página 49 de 50

Pagamento / Conforme Cad Encargos  
Payment:

<b>TOTAL</b>

Prazo Entrega / 330 DIAS APOS ASSINATURA CONTRATO  
Delivery Date: 0

Elaborado por / Mabília Henriques  
Offered by::

A Gerência / Company's  
President:

Acresce IVA à taxa legal em vigor

Cap Social 700 000€ | Reg 308 C.R.C. de Ovar | NIF 500147647

SIRPEEE PT002533

SEDE | Av. dos Correios, 191 - Ap. 47 | 3885-410 ESMORIZ - Portugal  
ESCRITÓRIO E ARMAZÉM | Rua do Campo Grande, 132-184 | 3885-999 Esmoriz - Portugal  
T. +351 256 750 300 \*\* | F. +351 256 751 481 \*\* | E. info@jacinto-lda.com | www.jacinto-lda.com

\*\* Chamada para a rede fixa nacional



ORÇAMENTO / OFFER

VIP 230569/230603/202300340

-- 2023BO328/603



[Assinatura Qualificada]  
JACINTO MANUEL GOMES DE OLIVEIRA

Assinatura de forma original por [Assinatura Qualificada] JACINTO MANUEL GOMES DE OLIVEIRA  
Dir: c-PT; ou=JACINTO MARQUES DE OLIVEIRA,SUCRS, LDA  
ou=Certificado para pessoa singular  
Assinatura Qualificada; title=Director  
Informação confirmada pela Entidade de Certificação, apenas na data de emissão e se o ficheiro for confirmado posteriormente a esta data. OPERAÇÕES DE OLIVEIRA, SUCRS, LDA  
govName=JACINTO MANUEL GOMES DE OLIVEIRA  
serialNumber=SDCPT-03115198  
cn=Assinatura Qualificada JACINTO MANUEL GOMES DE OLIVEIRA  
Emissão: 2023.06.28 14:58:28 +0100

MUNICIPIO DE SETUBAL  
PRAÇA DO BOCAGE  
SETUBAL  
2901-866 SETÚBAL

Data / Date: 2023-06-28 11:22:31

Aditamento / Revision:	Nº Contribuinte / VAT number: 501294104	Nº Cliente / Costumer:	376
Moeda / Currency: EUR	Incoterms:	Validade proposta (dias) / Offer valid for (days):	66
Situação / Situation: DECORRE	Local Entrega / Delivery Place: V/ INSTALAÇÕES		PT

Designação / Description	Qtd / Qty	Un.	PrUnit	Dsc %	Total
equipamentos e materiais, com duração mínima de 28 horas repartidos em quatro sessões iguais de sete horas/cada, ministradas em quatro dias úteis.					
13. Manutenção O contrato de venda do veículo contempla a manutenção do veículo, de todos os equipamentos e matérias fornecidos sujeitos a manutenção, pelo período de 5 anos, sendo para tal apresentado plano de manutenção do veículo, equipamentos e materiais sujeitos a manutenção, assim como todos os manuais de manutenção e utilização e demais documentação técnica dos mesmos redigida em português.	5,00				

Software PHC - g1go-Processado por programa certificado nº 0006/AT (20230315.4673)-Este documento não serve de fatura Página 50 de 50

Pagamento / Conforme Cad Encargos  
Payment:

Prazo Entrega / 330 DIAS APOS ASSINATURA CONTRATO  
Delivery Date: 0

Elaborado por / Mabilia Henriques  
Offered by::

A Gerência / Company's  
President:

Acresce IVA à taxa legal em vigor

<b>TOTAL</b>	
€	<b>334 000,00</b>





[Assinatura  
Qualificada  
a) JACINTO  
MANUEL  
GOMES DE  
OLIVEIRA

Assinado de forma digital por  
[Assinatura Qualificada] JACINTO  
MANUEL GOMES DE OLIVEIRA  
DN: c=PT, ou=JACINTO MANUEL GOMES DE  
OLIVEIRA, ou=SUCESORES LDA,  
ou=CERTIFICADO para servico singular  
- Assinatura Qualificada,  
1.3.6.1.5.5.2.1.1 - Generacao - Intermediario  
Emitido para o processo de  
Certificacao operado na data de  
emissao e que nao foi confirmado  
pelo requerente a esta data.  
JACINTO MANUEL GOMES DE OLIVEIRA  
DN: cn=JACINTO MANUEL GOMES DE OLIVEIRA,  
o=JACINTO MANUEL GOMES DE OLIVEIRA,  
ou=Assinatura Qualificada [Assinatura Qualificada] JACINTO  
MANUEL GOMES DE OLIVEIRA  
Data: 2023.06.26 15:08:59 +01'00'

# DECLARAÇÃO DO FABRICANTE

## A QUEM POSSA INTERESSAR

Vittuone - Itália, 23 de junho de 2023

Caro Senhor/Senhora,

Nós, MALECO S.r.l., como um dos mais reputados fabricantes italianos de bombas de combate a incêndios, com a nossa fábrica situada na via Stelvio 1, Vittuone - ITÁLIA

## DECLARAMOS

que a nossa BOMBA DE COMBATE A INCÊNDIOS NIAGARA C30.10 é compatível e pode atingir plenamente os desempenhos associados ao veículo abaixo indicado:

**- MAN TGM 15290 4X2 BB**

Com os nossos sinceros cumprimentos,

Em nome da Maleco S.r.l.

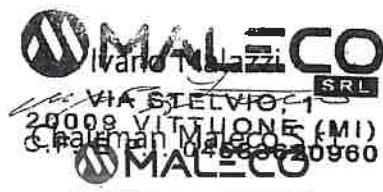

Maleco S.r.l. - Via Stelvio, 1 - 20009 Vittuone (MI) - Italy, tel. +39 (0)2 90119081 +39 (0)2 90110434  
p.iva/c.f. IT 04583620960 / N° Rea MI 1758531 email: info@maleco.it - www.maleco.it

**TERMO DE RESPONSABILIDADE**  
Cálculo de espessuras do tanque

Jacinto Manuel Gomes de Oliveira, titular do bilhete de identidade n.º 3315398, residente na Travessa Aquilino Ribeiro nº 64, na qualidade de representante legal de Jacinto Marques de Oliveira, Sucrs., Lda, declara sob compromisso de honra e para os devidos efeitos que:



O tanque de aço inox 316 L com a capacidade de 3000 litros será executado no fundo em chapa de espessura 2,5mm quinada, e restante em chapa de espessura 2,5mm quinada, para dar maior resistência à flexão e sendo todas as anteparas também quinadas e soldadas. Assim temos tanque com 6 células de 500 litros de água.

C1 = 2860 mm

L1 = 750 mm

H1 = 1400 mm

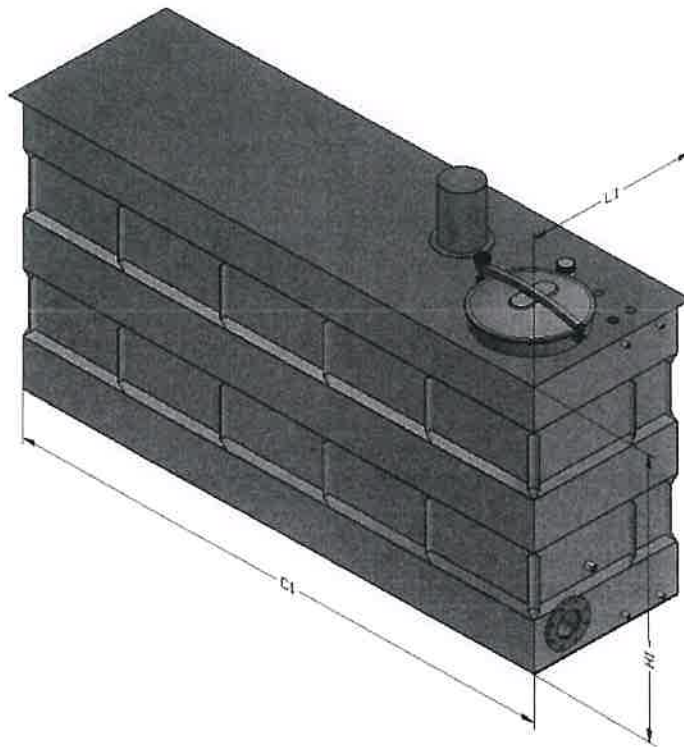

Como podemos constatar pela figura:

$$\begin{aligned} Vol &= C_1 \times L_1 \times H_1 = \\ &= 2,86 \times 0,75 \times 1,4 = 3,00 \quad m^3 \end{aligned}$$

Nota: desprezamos o volume das espessuras do material no cálculo do volume

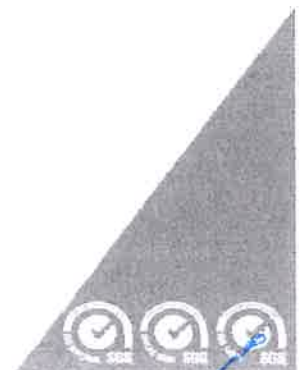

## Considerações:

Massa de água =  $M_{liq} = 3000$  Kg

Massa do tanque =  $M_t = 598$  Kg

Pressão hidrostática =  $P_h = 5$  kg/cm<sup>2</sup>

Pressão atmosférica =  $P_a = 1,033$  kg/cm<sup>2</sup>

Concordância com a norma EN1846-1-2-3.

Tensão de rotura do aço inoxidável AISI 316L = 55 kg/mm<sup>2</sup>

A carga de segurança =  $C_s = (1/3) \times 55 = 18$  kg/mm<sup>2</sup>

Coefficiente de travagem =  $C_{trav} = 1,5$

## Chapas laterais do tanque

Força hidrostática =  $F_{h1} = P_h \times L_1 \times \left(\frac{H_1}{2}\right) = 5 \times 75 \times 70 = 26250$  kg

Espessura =  $e_1 = F_{h1} / (C_s \times C_1) = 26250 / (18 \times 2860) = 0,50$  mm

A chapa de aço inox 316 L normalizada a aplicar pode ser de espessura 2,5 mm.

## Tampo do tanque

Maior força hidroestática a que o tampo está sujeito =  $F_{h2} = P_a \times C_1 \times L_1 =$   
 $= 1,033 \times 286 \times 75 = 22157$  kg

Espessura =  $e_2 = F_{h2} / (C_s \times L_1) = 22157 / (18 \times 750) = 1,64$  mm

A chapa de aço inox 316 L normalizada a aplicar pode ser de espessura 2,5 mm.

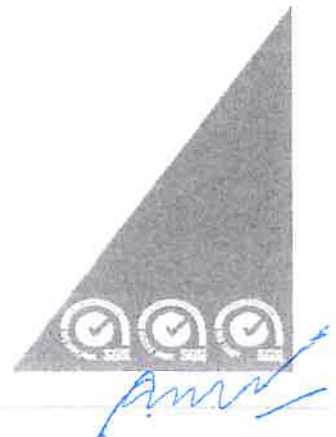

### Fundo do tanque



O Fundo do tanque está sujeito para além da força hidrostática, à massa de líquido e à massa do tanque

$$\text{Força hidrostática} = F_{h3} = P_h \times H_1 \times L_1 = 5 \times 140 \times 75 = 52500 \quad \text{kg}$$

$$\text{Massa de água} = M_{liq} = 3000 \quad \text{Kg}$$

$$\text{Massa do tanque} = M_t = 598 \quad \text{Kg}$$

$$\begin{aligned} \text{Força total aplicada} = F_t = F_{h3} + M_{liq} + M_t &= 52500 + 3000 + 598 = \\ &= 56098 \quad \text{kg} \end{aligned}$$

$$\text{Espessura} = e_3 = F_t / (C_s \times C_1) = 56098 / (18 \times 2860) = 1,08 \quad \text{mm}$$

A chapa de aço inox 316 L normalizada a aplicar pode ser de espessura 2,5 mm.

### Anteparas

$$\text{Força hidrostática} = F_{h4} = P_h \times H_{ant} \times C_{ant} = 5 \times 750 \times 777 = 29137 \quad \text{kg}$$

$$\text{Força de travagem} = F_{trav} = M_{liq} \times C_f = 3000 \times 1,5 = 4500 \quad \text{kg}$$

$$\text{Força de total} = F_t = F_{h4} + F_{trav} = 29137 + 4500 = 33637 \quad \text{kg}$$

$$\text{Espessura} = e_4 = F_t / (C_s \times H_{ant}) = 33637 / (18 \times 1400) = 1,33 \quad \text{mm}$$

A chapa de aço inox 316 L normalizada a aplicar pode ser de espessura 2,5 mm.





Nota: Existem situações onde se considera espessura 3mm por uma questão de tempo de fabrico, uniformidade de espessuras e logística de materiais.

Nota: Como o coeficiente de aceleração é de 1,1 e este é inferior ao de travagem (1,5), não será necessário efectuar esse cálculo.

## Resumo

Resultados Espessuras:

Laterais =  $e_1$  = 2,5mm  
Tampo =  $e_2$  = 2,5mm  
Fundo =  $e_3$  = 2,5mm  
Anteparas =  $e_4$  = 2,5mm

Esmoriz, 22 de junho de 2023

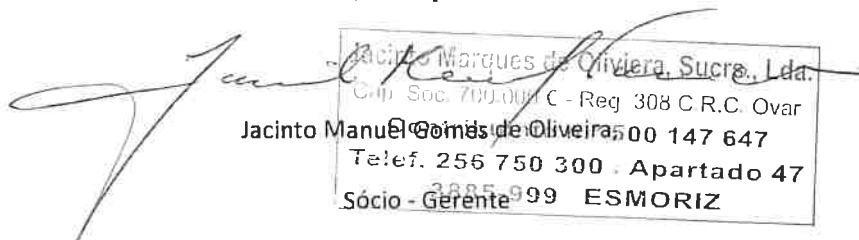

Jacinto Marques de Oliveira, Sucrs, Lda.  
Cap. Soc. 700.000 € - Reg 308 C.R.C. Ovar  
Jacinto Manuel Gomes de Oliveira 500 147 647  
Telef. 256 750 300 - Apartado 47  
3885-999 ESMORIZ  
Sócio - Gerente





ET	0	Kg
ED	0	Kg
F10 - avanço	0	mm
ET	0	Kg
ED	0	Kg
PQ - peso quadro (total)	5710	Kg
ET	1810	Kg
ED	3900	Kg



cálculo da tara				
	ED	ET	Total	Un
F3 - estrutura	209	2 791	3 000	Kg
PQ - peso quadro (total)	3 900	1 810	5 710	Kg
tara	4 109	4 601	8 710	Kg

cálculo da carga útil				
	ED	ET	Total	Un
PB - peso bruto (total)	7 100	11 500	15 000	Kg
tara	4 109	4 601	8 710	Kg
carga útil	2 991	6 899	6 290	Kg

peso máximo operacional				
	ED	ET	Total	Un
F1 - 2 pessoas	193	-13	180	Kg
F2 - 4 pessoas	276	84	360	Kg
F3 - estrutura	209	2 791	3 000	Kg
F4 - tanque	612	2 388	3 000	Kg
F5 - equipamento (frente)	286	464	750	Kg
F6 - equipamento (centro)	0	750	750	Kg
F7 - equipamento (traseira)	-314	1 314	1 000	Kg
F8 -	0	0	0	Kg
F9 -	0	0	0	Kg
F10 -	0	0	0	Kg
PQ - peso quadro (total)	3 900	1 810	5 710	Kg
peso efetivo	5 162	9 588	14 750	Kg
margem (PB-PE)	1 938	1 912	250	Kg
quadro + estrutura (total)				
quadro + estrutura (ED)				

centro de gravidade do veículo em vazio		
dados	valor	unidades
DEE - distância entre eixos	3875	mm
ASQ - altura ao solo do centro de gravidade do quadro	950	mm
ASC - altura ao solo das cargas aplicadas	1800	mm
centro de gravidade longitudinal do veículo em vazio		
CGLV - V =	1828	mm
centro de gravidade em altura do veículo em vazio		
CGAV - V =	1243	mm

centro de gravidade do veículo pronto a operar		
dados	valor	unidades
DEE - distância entre eixos	3875	mm
ASQ - altura ao solo do centro de gravidade do quadro	950	mm
ASC - altura ao solo das cargas aplicadas	1800	mm
centro de gravidade longitudinal do veículo pronto a operar		
CGLO - C =	1356	mm
centro de gravidade em altura do veículo pronto a operar		
CGHO - C =	1471	mm



[Assinatura  
Qualificada]  
JACINTO  
MANUEL  
GOMES DE  
OLIVEIRA

Assinado de forma digital por [Assinatura  
Qualificada] JACINTO MANUEL GOMES  
DE OLIVEIRA  
DN: c=PT, ou=JACINTO MARQUES DE  
OLIVEIRA,SUCESSORES LDA,  
ou=Certificado para pessoa singular -  
Assinatura Qualificada, title=Gerente,  
informação confirmada pela Entidade de  
Certificação apenas na data de emissão e  
que não foi confirmada posteriormente a  
essa data, cn=GOMES DE OLIVEIRA,  
givenName=JACINTO MANUEL,  
serialNumber=IDCPT-03315398,  
cm=[Assinatura Qualificada] JACINTO  
MANUEL GOMES DE OLIVEIRA  
Dados: 2023.06.28 15:01:26 +01'00'

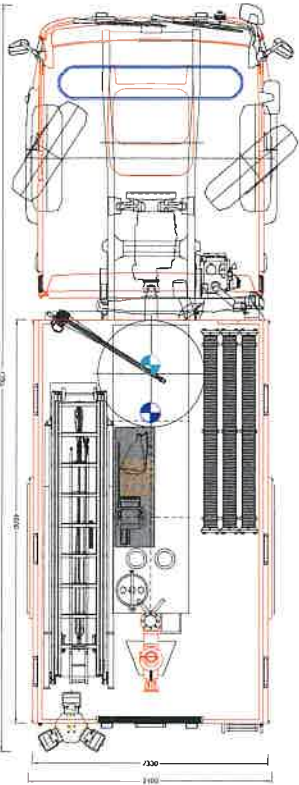
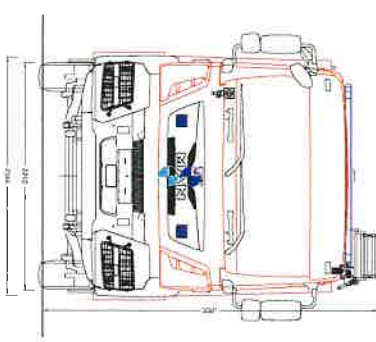
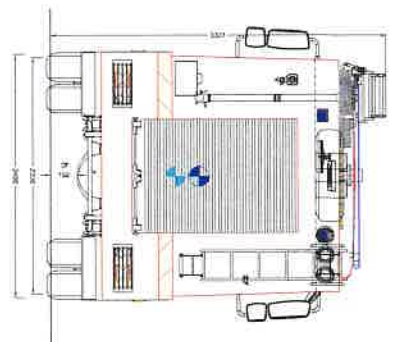
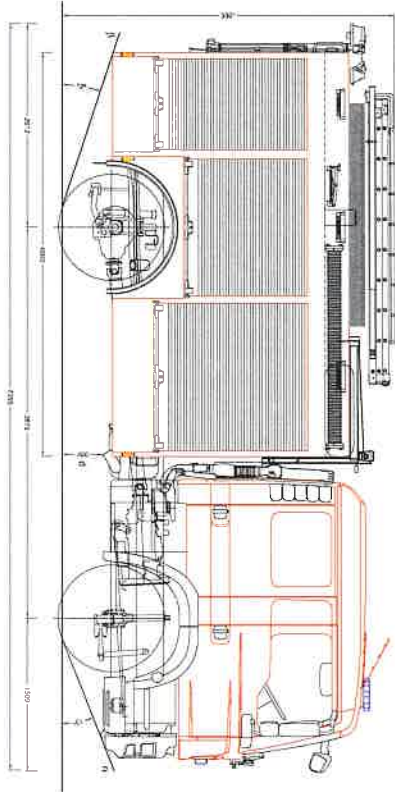
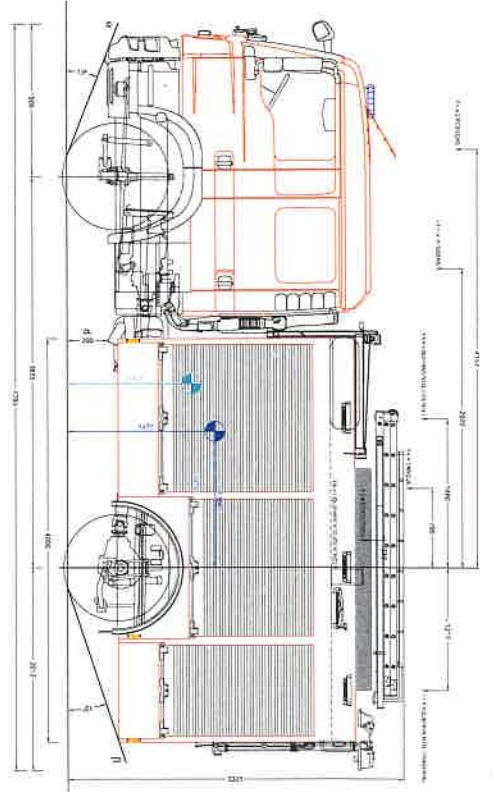

EN 1846-2:2009+A1:2013 (E)  
CLASS M \* CATEGORY I

		<b>VEÍCULO UNIMOTOR COM MOTOR A MOTORIS FIAT</b>	
TIPO	100A 15 280 42 8P	DATA DE MATRICULAÇÃO	27/06/21
MARKA	MAHINDRA DE INDIA	TIPO	170
<small>Este documento foi produzido automaticamente pelo sistema de informação de matrículas de veículos em 2023.06.28 15:01:26 +01'00' em conformidade com o Regulamento (UE) 2015/1097 da Comissão Europeia, de 2015, relativo ao sistema de informação de matrículas de veículos em 2015.06.28 15:01:26 +01'00'.</small>			

*Handwritten signature*



Diego

KSV 11



[Assinatura  
Qualificad  
a) JACINTO  
MANUEL  
GOMES DE  
OLIVEIRA

**PULLING DEVICE FOR LUKAS SPREADERS AND COMBI TOOLS**

The LUKAS pulling devices are specially designed for use in combination with LUKAS spreaders and combination tools. Our tools may only be operated in conjunction with the respective approved pulling devices and may only be used for pulling, e.g. for pulling away obstacles or for enlarging the area. Our tools may only be operated in conjunction with the respective approved pulling devices and may only be used for pulling, e.g. pulling away obstacles or for enlarging openings in order to free trapped persons.

**Proof of use KSV 11:**

- SP 333, SP 333 E2, SP 333 eWXT
- SP 555, SP 555 E2, SP 555 eWXT
- SP 777, SP 777 E2, SP 777 eWXT
- SC 358, SC 358 E2, SC 358 eWXT (use in combination with traction attachment (81-67-21))

**Technical Data**

Length:	<b>2 x 2 m</b>
Weight:	<b>13,3 kg</b>
Target diameter (mm) / target length chain link (mm):	<b>10/30</b>
Permissible load:	<b>62 kN</b>

Diogo

*[Handwritten signature]*

KSV 11



#### DISPOSITIVO DE TRAÇÃO PARA EXPANSORES E FERRAMENTAS COMBINADAS LUKAS

Os dispositivos de tração LUKAS são especialmente projetados para uso em combinação com expansores LUKAS e ferramentas combinadas. As nossas ferramentas devem ser operadas apenas em conjunto com os respectivos dispositivos de tração aprovados e só podem ser usadas, por exemplo, para puxar, para remover obstáculos ou para ampliar aberturas a fim de libertar pessoas presas.

#### Prova de uso KSV 11:

- SP 333, SP 333 E2, SP 333 eWXT
- SP 555, SP 555 E2, SP 555 eWXT
- SP 777, SP 777 E2, SP 777 eWXT
- SC 358, SC 358 E2, SC 358 eWXT (usar em combinação com acessórios de tração(81-67-21))

#### Dados Técnicos

Comprimento:	2 x 2 m
Peso:	13,3 kg
Diâmetro alvo(mm) / Comprimento alvo elo corrente(mm):	10/30
Carga permitida:	62 kN

*[Handwritten signature]*



**CARTÓRIO NOTARIAL  
ESPINHO**

**paulacristinaleite**  
notária

site: [www.notariospinho-pl.com](http://www.notariospinho-pl.com)

3

Possui o acervo documental do antigo Cartório Notarial de Espinho

## CERTIFICADO DE TRADUÇÃO

Eu, Carla Patrícia da Rocha Bessa da Costa, devidamente autorizada pela **Drª Paula Cristina Silva Leite**, conforme publicação de autorização no sítio da Ordem dos Notários em 28/02/2020, com o respetivo nº de inscrição 96/14, certifico que nesta data, compareceu neste Cartório, **Diogo Fardilha Fernandes**, solteiro, maior, natural da freguesia de Esmoriz, concelho de Ovar, aí residente na Rua do Poço dos Mouros, n.º 38, rés-do-chão direito, cuja identidade verifiquei pela exibição do cartão de cidadão n.º 13862934 0ZX7, válido até 26/09/2029, emitido pela República Portuguesa, o qual me declarou, sob compromisso de honra, que a tradução para língua **portuguesa** do documento anexo ao presente, escrito em língua **inglesa**, foi por ele feita e que é integral, fiel e correcta do respectivo documento, tradução essa pela qual declarou assumir completa e inteira responsabilidade. \_\_\_\_\_

\_\_\_\_\_ Cartório Notarial de Espinho, Rua 26, n.º 563-1.º, vinte e sete de Junho de dois mil e vinte e três. \_\_\_\_\_

O Tradutor,

Diogo Fardilha Fernandes

A Funcionária,

Carla Patrícia da Rocha Bessa da Costa

Conferida e registada sob o número 24614



Diego

SC 358 eWXT

[Assinatura Qualificada] JACINTO MANUEL GOMES DE OLIVEIRA

Assinado de forma digital por Assinatura Qualificada JACINTO MANUEL GOMES DE OLIVEIRA



COMPACT, WITH LOTS OF BITE AND FLEXIBILITY

The SC 358 eWXT is particularly compact and powerful. The combination of spreader and cutter allows absolute flexibility in every application scenario. With a convincing performance and equipped with the "Shark-Tooth-Tips" for a better grip on the material, the SC 358 eWXT bites through every challenge. Like all products of this series, the SC 358 eWXT is a liquid-protected rescue system. Operations in heavy rain, high water or even under water are no problem, because it is waterproof. Matching the series are the 5 Ah or 9 Ah rescue batteries with the longest operating time in the industry.

Technical Data

Dimensions:	<b>876 x 235 x 253 mm</b>
EN-Classification:	<b>CK 38/368-I-19,6</b>
EN cutting class:	<b>I</b>
EN Cutting capacity:	<b>1I-2J-3I-4J-5J</b>
Weight:	<b>18,4 kg</b>
NFPA cutting classes:	<b>A7, B8, C7, D8, E7, F4</b>
Round steel up to:	<b>35 mm</b>
Cutting force up to:	<b>492 kN</b>
Protection class:	<b>IP 58</b>
Series:	<b>eWXT</b>
Spreading force up to:	<b>1500 kN</b>
Spreading force 25 mm inward tip:	<b>38 kN</b>
Spreading distance:	<b>368 mm</b>
Pulling force up to:	<b>61 kN</b>
Pulling distance:	<b>382 mm</b>

SC 358 eWXT

Drese  
B<sup>2</sup>



#### COMPACTO, COM MUITA POTÊNCIA E FLEXIBILIDADE

O SC 358 eWXT é especialmente compacto e potente. A combinação de expansor e tesoura permite uma flexibilidade absoluta em todos os cenários de aplicação. Com um desempenho convincente e equipado com as "Pontas em forma de dentes de tubarão" para uma melhor aderência ao material, o SC 358 eWXT supera todos os desafios. Tal como todos os produtos desta série, o SC 358 eWXT é um dispositivo de resgate à prova de líquidos. Operações sob chuva intensa, inundações ou mesmo debaixo de água não são um problema, pois é à prova de água. Em conformidade com a série, estão as baterias de resgate de 5 Ah ou 9 Ah com o tempo de funcionamento mais longo da indústria.

#### Dados Técnicos

Dimensões:	876 x 235 x 253 mm
Classificação EN:	CK 38/368-I-19,6
Classe de corte EN:	I
Capacidade de corte EN:	1I-2J-3I-4J-5J
Peso:	18,4 kg
Classes de corte NFPA:	A7, B8, C7, D8, E7, F4
Aço redondo até:	35 mm
Força de corte até:	492 kN
Classe de proteção:	IP 58
Série:	eWXT
Força de expansão até:	1500 kN
Força de expansão a 25 mm da ponta para dentro:	38 kN
Distância de expansão:	368 mm
Força de tração até:	61 kN
Distância de tração:	382 mm

*[Handwritten signature]*



CARTÓRIO NOTARIAL  
ESPINHO

paulacristinaleite  
notária

site: www.notarioespinho-pl.com

13

Possui o acervo documental do antigo Cartório Notarial de Espinho

## CERTIFICADO DE TRADUÇÃO

Eu, Carla Patrícia da Rocha Bessa da Costa, devidamente autorizada pela **Drª Paula Cristina Silva Leite**, conforme publicação de autorização no sítio da Ordem dos Notários em 28/02/2020, com o respetivo nº de inscrição 96/14, certifico que nesta data, compareceu neste Cartório, **Diogo Fardilha Fernandes**, solteiro, maior, natural da freguesia de Esmoriz, concelho de Ovar, aí residente na Rua do Poço dos Mouros, n.º 38, rés-do-chão direito, cuja identidade verifiquei pela exibição do cartão de cidadão n.º 13862934 0ZX7, válido até 26/09/2029, emitido pela República Portuguesa, o qual me declarou, sob compromisso de honra, que a tradução para língua **portuguesa** do documento anexo ao presente, escrito em língua **inglesa**, foi por ele feita e que é integral, fiel e correcta do respectivo documento, tradução essa pela qual declarou assumir completa e inteira responsabilidade. \_\_\_\_\_

\_\_\_\_\_ Cartório Notarial de Espinho, Rua 26, n.º 563-1.º, vinte e sete de Junho de dois mil e vinte e três. \_\_\_\_\_

O Tradutor,

Diogo Fardilha Fernandes

A Funcionária,

Carla Patrícia da Rocha Bessa Costa

Conferida e registada sob o número PA444 



NOTÁRIA NOTARIAL ESPINHO



### SC 358 door opener tips set

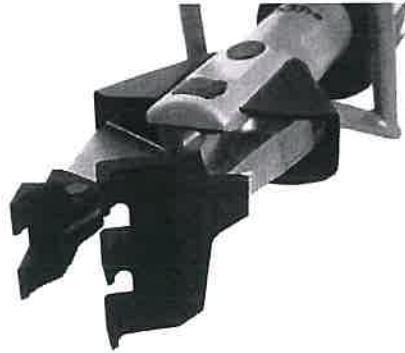

[Assinatura  
Qualificada  
] JACINTO  
MANUEL  
GOMES DE  
OLIVEIRA

Assinado de forma digital por  
[Assinatura Qualificada] JACINTO  
MANUEL GOMES DE OLIVEIRA  
DPC-C-PT, O JACINTO MARQUES  
DE OLIVEIRA, SUCESSORES LDA  
ou Certificado para pessoa  
singular. Assinatura Qualificada  
confirmada pela Entidade de  
Certificação apenas na data de  
emissão e que não foi confirmada  
posteriormente a essa data.  
VERSIONES DE OLIVEIRA  
givenName=JACINTO MANUEL,  
serialNumber=IDCPT-433113-398  
cn=[Assinatura Qualificada]  
JACINTO MANUEL GOMES DE  
OLIVEIRA  
Dades: 2023.06.28 15:10:33  
+01'00'

Diego

3<sup>A</sup>

Due to the outstanding feedback for our StrongArm and the high demand from the market, we consistently think ahead with the idea of the multifunctional tool and have developed door opener tips for our Kombi SC 358 (E2/eWXT). The door opener tips have 2-finger and 3-finger tips which fit perfectly into each other when closed and combine a very low egg thrust height with high spreading force. Identical is also the lateral offset of the tips, which allows an optimal insertion into the gap of the door to be opened. Adopted from the standard combination tips, we have the self-explanatory locking bolts, which enable quick changeover of tip types.

### Technical Data

Weight:	2,32 kg
Blade opening:	290 + 15 mm

Amal

Dieze

3<sup>2</sup>

## Conjunto de pontas para abre portas SC 358

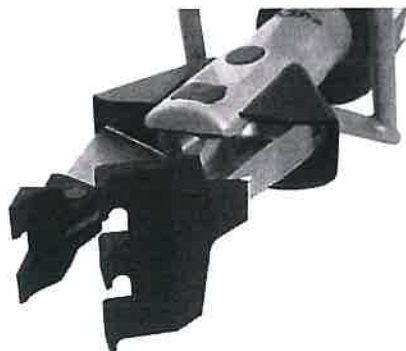

Devido ao feedback excepcional para o nosso StrongArm e à elevada procura do mercado, estamos a levar adiante a ideia da ferramenta multifuncional e desenvolvemos pontas para abertura de portas para o nosso Kombi SC 358 (E2/eVWXT). As pontas para abertura de portas possuem pontas de 2 dedos e uma ponta de 3 dedos, que se encaixam perfeitamente quando fechadas e combinam uma altura de empurrão muito baixa com uma elevada força de expansão. Além disso, o deslocamento lateral das pontas é idêntico, permitindo uma inserção ideal na fenda da porta a ser aberta. Também herdámos dos modelos padrão de pontas combinadas os parafusos de bloqueio autoexplicativos, que permitem uma rápida troca dos tipos de pontas.

### Dados Técnicos

Peso:	<b>2,32 kg</b>
Abertura das lâminas:	<b>290 + 15 mm</b>

*Handwritten signature*



**CARTÓRIO NOTARIAL  
ESPINHO**

**paulacristinaleite**  
notária

site: [www.notarioespinho-pl.com](http://www.notarioespinho-pl.com)

3

Possui o acervo documental do antigo Cartório Notarial de Espinho

## CERTIFICADO DE TRADUÇÃO

Eu, Carla Patrícia da Rocha Bessa da Costa, devidamente autorizada pela **Drª Paula Cristina Silva Leite**, conforme publicação de autorização no sítio da Ordem dos Notários em 28/02/2020, com o respetivo nº de inscrição 96/14, certifico que nesta data, compareceu neste Cartório, **Diogo Fardilha Fernandes**, solteiro, maior, natural da freguesia de Esmoriz, concelho de Ovar, aí residente na Rua do Poço dos Mouros, n.º 38, rés-do-chão direito, cuja identidade verifiquei pela exibição do cartão de cidadão n.º 13862934 0ZX7, válido até 26/09/2029, emitido pela República Portuguesa, o qual me declarou, sob compromisso de honra, que a tradução para língua **portuguesa** do documento anexo ao presente, escrito em língua **inglesa**, foi por ele feita e que é integral, fiel e correcta do respectivo documento, tradução essa pela qual declarou assumir completa e inteira responsabilidade. \_\_\_\_\_

\_\_\_\_\_ Cartório Notarial de Espinho, Rua 26, n.º 563-1.º, vinte e sete de Junho de dois mil e vinte e três. \_\_\_\_\_

O Tradutor,

Diogo Fardilha Fernandes

A Funcionária,

Carla Patrícia da Rocha Bessa da Costa

Conferida e registada sob o número 2424



Dreje

3<sup>1</sup>

### LX RAM C



[Assinatura Qualificada]  
a) JACINTO MANUEL GOMES DE OLIVEIRA

Em nome do notário da notaria pública de Lisboa, inscrita no Registo Nacional das Actividades Económicas, sob o nº 12053/2015, com sede em Lisboa, Rua da Espinha, nº 10, 1200-000 Lisboa, inscrita no Registo Nacional das Actividades Económicas, sob o nº 12053/2015, com sede em Lisboa, Rua da Espinha, nº 10, 1200-000 Lisboa, inscrita no Registo Nacional das Actividades Económicas, sob o nº 12053/2015, com sede em Lisboa, Rua da Espinha, nº 10, 1200-000 Lisboa.

#### STABLE AND NON-SLIP

The LUKAS LX RAM C is a stable and non-slip support bearing that can be adapted to the respective vehicle type. By adjusting the opening width it can be used for all sill heights between 140 and 250 mm. During application, the LX RAM C clings to the sheet metal of the vehicle and thus offers maximum safety when working.

#### Technical Data

Height:	130 mm
Weight:	12,1 kg
Nominal load:	135 kN

*Handwritten signature*

Diogo

82

LX RAM C



ESTÁVEL E ANTIDERRAPANTE

O LUKAS LX RAM C é um suporte estável e antiderrapante que pode ser adaptado ao tipo de veículo correspondente. Ajustando a largura de abertura, ele pode ser usado em todas as alturas de soleira entre 140 e 250 mm. Durante a aplicação, o LX RAM C adere à chapa do veículo, proporcionando máxima segurança durante o trabalho.

Dados Técnicos

Altura:	130 mm
Peso:	12,1 kg
Carga Nominal:	135 kN

Amor



CARTÓRIO NOTARIAL  
ESPINHO

paulacristinaleite  
notária

site: www.notarioespinho-pl.com

3

Possui o acervo documental do antigo Cartório Notarial de Espinho

### CERTIFICADO DE TRADUÇÃO

Eu, Carla Patrícia da Rocha Bessa da Costa, devidamente autorizada pela **Drª Paula Cristina Silva Leite**, conforme publicação de autorização no sítio da Ordem dos Notários em 28/02/2020, com o respetivo nº de inscrição 96/14, certifico que nesta data, compareceu neste Cartório, **Diogo Fardilha Fernandes**, solteiro, maior, natural da freguesia de Esmoriz, concelho de Ovar, aí residente na Rua do Poço dos Mouros, n.º 38; rés-do-chão direito, cuja identidade verifiquei pela exibição do cartão de cidadão n.º 13862934 0ZX7, válido até 26/09/2029, emitido pela República Portuguesa, o qual me declarou, sob compromisso de honra, que a tradução para língua **portuguesa** do documento anexo ao presente, escrito em língua **inglesa**, foi por ele feita e que é integral, fiel e correcta do respectivo documento, tradução essa pela qual declarou assumir completa e inteira responsabilidade. \_\_\_\_\_

\_\_\_\_\_ Cartório Notarial de Espinho, Rua 26, n.º 563-1.º, vinte e sete de Junho de dois mil e vinte e três. \_\_\_\_\_

O Tradutor,

Diogo Fardilha Fernandes

A Funcionária,

Carla Patrícia da Rocha Bessa da Costa

Conferida e registada sob o número 21614

CARTÓRIO NOTARIAL ESPINHO



R 520 eWXT

Diogo

3<sup>2</sup>



#### ALTURA MÍNIMA RECOLHIDA PARA ABERTURA DE INSERÇÃO PEQUENA

Os cilindros de resgate da LUKAS não só impressionam com a sua potência de elevação convincente, aderência firme graças à "geometria das garras" e curso longo, mas também oferecem flexibilidade de uso. Por exemplo, os nossos cilindros telescópicos de resgate estão disponíveis em três comprimentos diferentes, que podem ser usados conforme necessário. O modelo R 520 eWXT possui uma altura mínima recolhida e pode ser utilizado mesmo em aberturas de inserção muito pequenas. A sua tecnologia de garras prende-se em qualquer material e em qualquer posição. Este pequeno gigante é à prova de água, assim como toda a gama eWXT, e é equipado com uma bateria de resgate de 5 Ah ou 9 Ah. A bateria de 9 Ah oferece o tempo de funcionamento mais longo do setor.

#### Dados Técnicos

Dimensões:	502 x 140 x 327 mm
Comprimento estendido:	1126 mm
Classificação EN:	R 127/325-60/299-18,4
Altura total de elevação:	624 mm
Força de elevação do pistão 1:	127 kN
Força de elevação do pistão 2:	60 kN
Curso do pistão 1:	325 mm
Curso do pistão 2:	299 mm
Peso:	17,2 kg
Classe de proteção:	IP 58
Série:	eWXT
Tipo:	Cilindro Telescópico

*Amal*



CARTÓRIO NOTARIAL  
ESPINHO

paulacristinaleite  
notária

site: www.notarioespinho-pl.com

3

Possui o acervo documental do antigo Cartório Notarial de Espinho

## CERTIFICADO DE TRADUÇÃO

Eu, Carla Patrícia da Rocha Bessa da Costa, devidamente autorizada pela **Drª Paula Cristina Silva Leite**, conforme publicação de autorização no sítio da Ordem dos Notários em 28/02/2020, com o respetivo nº de inscrição 96/14, certifico que nesta data, compareceu neste Cartório, **Diogo Fardilha Fernandes**, solteiro, maior, natural da freguesia de Esmoriz, concelho de Ovar, aí residente na Rua do Poço dos Mouros, n.º 38, rés-do-chão direito, cuja identidade verifiquei pela exibição do cartão de cidadão n.º 13862934 0ZX7, válido até 26/09/2029, emitido pela República Portuguesa, o qual me declarou, sob compromisso de honra, que a tradução para língua **portuguesa** do documento anexo ao presente, escrito em língua **inglesa**, foi por ele feita e que é integral, fiel e correcta do respectivo documento, tradução essa pela qual declarou assumir completa e inteira responsabilidade. \_\_\_\_\_

\_\_\_\_\_ Cartório Notarial de Espinho, Rua 26, n.º 563-1.º, vinte e sete de Junho de dois mil e vinte e três. \_\_\_\_\_

O Tradutor,

Diogo Fardilha Fernandes

A Funcionária,

Carla Patrícia da Rocha Bessa da Costa

Conferida e registada sob o número 21414 



Diogo  
31

5 AH



[Assinatura  
Qualificada  
] JACINTO  
MANUEL  
GOMES DE  
OLIVEIRA

Assinatura digital por  
JACINTO MANUEL GOMES DE OLIVEIRA  
DN: c=PT, ou=JACINTO MANUEL GOMES DE OLIVEIRA, ou=CERTIFICADO QUALIFICADO  
Assinatura digital por  
JACINTO MANUEL GOMES DE OLIVEIRA  
DN: c=PT, ou=JACINTO MANUEL GOMES DE OLIVEIRA, ou=CERTIFICADO QUALIFICADO  
Data: 2023.06.28 15:05:47 +01:00

BATERIA LUKAS DE ALTO DESEMPENHO ESPECIALMENTE DESENVOLVIDA PARA OPERAÇÕES DE RESGATE.

As baterias recarregáveis LUKAS são especialmente desenvolvidas para uso em ferramentas de resgate hidráulicas e são projetadas para fornecer energia máxima sempre que precisarem de entregar o desempenho necessário. As ferramentas de resgate LUKAS são alimentadas por uma corrente de energia constante dos nossos acumuladores, o que não só garante o desempenho constante da ferramenta, mas também prolonga a vida útil da bateria. Um parceiro confiável quando cada segundo conta. Escolha por si mesmo qual desempenho é necessário ou quais requisitos a ferramenta de resgate deve atender, pois além das nossas comprovadas baterias de resgate de 5 Ah, agora também temos a bateria de 9 Ah no nosso portfólio e a bateria de resgate de 9 Ah de água salgada, com o desempenho mais poderoso do setor.

**Dados Técnicos**

Dimensões:	<b>176 x 97 x 70 mm</b>
Controlo de Carga:	<b>Botão de pressão, controle de 4 LEDs</b>
Energia:	<b>126 W</b>
Capacidade:	<b>5,0 Ah</b>
Tempo recarga:	<b>1,5 Std.</b>
Peso:	<b>1,2 kg</b>
Voltagem Nominal:	<b>25,2 VDC</b>
Classe Proteção :	<b>IP 68</b>
Vida Útil:	<b>500 ciclos de carga</b>
Tipo:	<b>Li-Ion, recarregáveis</b>

Diase

B<sup>2</sup>

5 AH



LUKAS HIGH PERFORMANCE BATTERY SPECIALLY DEVELOPED FOR RESCUE OPERATIONS.

LUKAS rechargeable batteries are specially developed for use in hydraulic rescue tools and are designed to provide peak power whenever they need to deliver the required performance. LUKAS rescue tools are supplied with a constant energy current by our accumulators, which not only ensures the constant performance of the tool, but also prolongs the life of the battery. A reliable partner when every second counts. Choose for yourself which performance is needed or which requirements the rescue tool has to meet, because in addition to our proven 5 Ah rescue batteries we now also have the 9 Ah battery in our portfolio and the 9 Ah rescue battery saltwater, with the world's most powerful performance in the industry.

### Technical Data

Dimensions:	176 x 97 x 70 mm
Charge Control:	Push button, 4 LED control
Energy:	126 W
Capacity:	5,0 Ah
Charging Time:	1,5 Std.
Weight:	1,2 kg
Nominal Voltage:	25,2 VDC
Protection class:	IP 68
Service Life:	500 charging cycles
Type:	Li-Ion, rechargeable

*Handwritten signature*



**CARTÓRIO NOTARIAL  
ESPINHO**

**paulacristinaleite**  
notária

site: [www.notarioespinho-pl.com](http://www.notarioespinho-pl.com)

3

Possui o acervo documental do antigo Cartório Notarial de Espinho

### CERTIFICADO DE TRADUÇÃO

Eu, Carla Patrícia da Rocha Bessa da Costa, devidamente autorizada pela **Drª Paula Cristina Silva Leite**, conforme publicação de autorização no sítio da Ordem dos Notários em 28/02/2020, com o respetivo nº de inscrição 96/14, certifico que nesta data, compareceu neste Cartório, **Diogo Fardilha Fernandes**, solteiro, maior, natural da freguesia de Esmoriz, concelho de Ovar, aí residente na Rua do Poço dos Mouros, n.º 38, rés-do-chão direito, cuja identidade verifiquei pela exibição do cartão de cidadão n.º 13862934 0ZX7, válido até 26/09/2029, emitido pela República Portuguesa, o qual me declarou, sob compromisso de honra, que a tradução para língua **portuguesa** do documento anexo ao presente, escrito em língua **inglesa**, foi por ele feita e que é integral, fiel e correcta do respectivo documento, tradução essa pela qual declarou assumir completa e inteira responsabilidade. \_\_\_\_\_

\_\_\_\_\_ Cartório Notarial de Espinho, Rua 26, n.º 563-1.º, vinte e sete de Junho de dois mil e vinte e três. \_\_\_\_\_

O Tradutor,

Diogo Fardilha Fernandes

A Funcionária,

Carla Patrícia da Rocha Bessa da Costa

Conferida e registada sob o número 24414

CARTÓRIO NOTARIAL ESPINHO

Battery charger eWXT/e³ 12-24V



[Assinatura  
Qualificada]  
JACINTO  
MANUEL  
GOMES DE  
OLIVEIRA

Assinado de forma digital por [Assinatura Qualificada] JACINTO MANUEL GOMES DE OLIVEIRA  
DIN: e-PF, o: JACINTO MANUEL GOMES DE OLIVEIRA, SUCESSORES LDA, ou: Certificado para pessoa singular - Assinatura Qualificada, Info-Corrente - Informação confirmada pela Entidade de Certificação apenas na data de emissão e que não foi confirmada posteriormente a essa data.  
uri: GOMES DE OLIVEIRA  
serialNumber: JACINTO MANUEL  
cn: [Assinatura Qualificada] JACINTO MANUEL GOMES DE OLIVEIRA  
Data: 2023.08.28 15:11:46 +01:00

Charger for the 5 Ah and 9 Ah LUKAS batteries with LED status indicators.

Technical Data

Battery capacity:	5,0 Ah bzw. 9,0 Ah
Battery system:	Version 1 (5,0 Ah): 25.2V DC7S2P, Version 2 (9,0 Ah): 25.2V DC7S3P
Output voltage:	21 - 29 V
Operating temperature:	-20°C bis +40°C
Input voltage:	12 - 24 V
Charge current:	4 A
Charging temperature:	0°C bis +45°C
Storage temperature:	-20°C - 60°C
Output:	max. 150W
Length of power cord:	2,0 m
Weight:	0,69 kg
Protection class:	IP 20

Diose

B<sup>2</sup>

## Carregador Bateria eWXT/e<sup>3</sup> 12-24V



Carregador para as baterias LUKAS de 5 Ah e 9 Ah com indicadores de status em LED:

### Dados Técnicos

Capacidade Bateria:	5,0 Ah bzw. 9,0 Ah
Sistema Bateria:	Versão 1 (5,0 Ah): 25.2V DC7S2P, Versão 2 (9,0 Ah): 25.2V DC7S3P
Tensão de saída:	21 - 29 V
Temperatura de Operação:	-20°C a +40°C
Tensão de entrada:	12 - 24 V
Corrente de carga:	4 A
Temperatura de carga:	0°C a +45°C
Temperatura de armazenamento:	-20°C - 60°C
Saída:	max. 150W
Comprimento cabo alimentação:	2,0 m
Peso:	0,69 kg
Classe Proteção:	IP 20

*Handwritten signature*



CARTÓRIO NOTARIAL  
ESPINHO

paulacristinaleite  
notária

site: www.notarioespinho-pl.com

3

Possui o acervo documental do antigo Cartório Notarial de Espinho

## CERTIFICADO DE TRADUÇÃO

Eu, Carla Patrícia da Rocha Bessa da Costa, devidamente autorizada pela **Drª Paula Cristina Silva Leite**, conforme publicação de autorização no sítio da Ordem dos Notários em 28/02/2020, com o respetivo nº de inscrição 96/14, certifico que nesta data, compareceu neste Cartório, **Diogo Fardilha Fernandes**, solteiro, maior, natural da freguesia de Esmoriz, concelho de Ovar, aí residente na Rua do Poço dos Mouros, n.º 38, rés-do-chão direito, cuja identidade verifiquei pela exibição do cartão de cidadão n.º 13862934 0ZX7, válido até 26/09/2029, emitido pela República Portuguesa, o qual me declarou, sob compromisso de honra, que a tradução para língua **portuguesa** do documento anexo ao presente, escrito em língua **inglesa**, foi por ele feita e que é integral, fiel e correcta do respectivo documento, tradução essa pela qual declarou assumir completa e inteira responsabilidade. \_\_\_\_\_

\_\_\_\_\_ Cartório Notarial de Espinho, Rua 26, n.º 563-1.º, vinte e sete de Junho de dois mil e vinte e três. \_\_\_\_\_

O Tradutor,

Diogo Fardilha Fernandes

A Funcionária,

Carla Patrícia da Rocha Bessa da Costa

Conferida e registada sob o número 19496



Diego  
B<sup>1</sup>

### Power supply unit eWXT

[Assinatura  
Qualificada]  
JACINTO  
MANUEL  
GOMES DE  
OLIVEIRA

Assinado por Ferramentas E P  
Ezequiel, Ezequiel, JACINTO  
MANUEL GOMES DE OLIVEIRA  
EZEQUIEL, JACINTO MANUEL GOMES DE  
OLIVEIRA, SUCESSORES LDA.  
O que CPEI, usado para a presente assinatura  
Assinatura Qualificada  
Título Gerente Informação  
Qualificada para Ezequiel de  
Ezequiel, Ezequiel, JACINTO  
MANUEL GOMES DE OLIVEIRA  
EZEQUIEL, JACINTO MANUEL GOMES DE OLIVEIRA  
EZEQUIEL, JACINTO MANUEL GOMES DE OLIVEIRA  
EZEQUIEL, JACINTO MANUEL GOMES DE OLIVEIRA  
EZEQUIEL, JACINTO MANUEL GOMES DE OLIVEIRA  
EZEQUIEL, JACINTO MANUEL GOMES DE OLIVEIRA



The mainsconnector/power supply is a special switch power pack, which can be used in place of the battery of a power tool. It is a low voltage source, with parameters matching those of the 25,2V battery. The switch power pack is designed for a power electric tool that works in the intermittent operation. The mains voltage and frequency information on the type plate must be observed before the device is connected to the mains power supply. The device is ready for operation after the power cable has been plugged in.

### Technical Data

Rated Voltage:	25,2V
Operating temperature:	-20°C bis +45°C
Input voltage:	220-240V
	50-60 Hz
Storage temperature:	-20°C - 60°C
Output:	max. 1400W
Weight:	3,25 kg
Protection class:	IP 67

Diege

32

## Fonte de alimentação eWXT



A ficha de alimentação/unidade de fornecimento de energia é um adaptador de corrente especial que pode ser usado em substituição da bateria de uma ferramenta elétrica. É uma fonte de baixa tensão, com parâmetros que correspondem aos da bateria de 25,2V. A unidade de fornecimento de energia foi projetada para ser usada em ferramentas elétricas de operação intermitente. Antes de ligar o dispositivo à rede elétrica, é importante observar as informações de tensão e frequência indicadas na placa de identificação. O dispositivo está pronto para ser utilizado após a conexão do cabo de alimentação.

### Dados Técnicos

Tensão nominal:	25,2V
Temperatura de operação:	-20°C a +45°C
Tensão de entrada:	220-240V
Frequência:	50-60 Hz
Temperatura de armazenamento:	-20°C - 60°C
Saída:	max. 1400W
Peso:	3,25 kg
Classe de proteção:	IP 67

*[Handwritten signature]*



CARTÓRIO NOTARIAL  
ESPINHO

paulacristinaleite  
notária

site: www.notarioespinho-pl.com

3

Possui o acervo documental do antigo Cartório Notarial de Espinho

## CERTIFICADO DE TRADUÇÃO

Eu, Carla Patrícia da Rocha Bessa da Costa, devidamente autorizada pela **Drª Paula Cristina Silva Leite**, conforme publicação de autorização no sítio da Ordem dos Notários em 28/02/2020, com o respetivo nº de inscrição 96/14, certifico que nesta data, compareceu neste Cartório, **Diogo Fardilha Fernandes**, solteiro, maior, natural da freguesia de Esmoriz, concelho de Ovar, aí residente na Rua do Poço dos Mouros, n.º 38, rés-do-chão direito, cuja identidade verifiquei pela exibição do cartão de cidadão n.º 13862934 0ZX7, válido até 26/09/2029, emitido pela República Portuguesa, o qual me declarou, sob compromisso de honra, que a tradução para língua **portuguesa** do documento anexo ao presente, escrito em língua **inglesa**, foi por ele feita e que é integral, fiel e correcta do respectivo documento, tradução essa pela qual declarou assumir completa e inteira responsabilidade. \_\_\_\_\_

\_\_\_\_\_ Cartório Notarial de Espinho, Rua 26, n.º 563-1.º, vinte e sete de Junho de dois mil e vinte e três. \_\_\_\_\_

O Tradutor,

Diogo Fardilha Fernandes

A Funcionária,

Carla Patrícia da Rocha Bessa da Costa

Conferida e registada sob o número P1614

CARTÓRIO NOTARIAL ESPINHO

LUKAS LX STRUT

Diogo

21

[Assinatura  
Qualificada]  
JACINTO  
MANUEL  
GOMES DE  
OLIVEIRA

Assinado de forma digital por  
[Assinatura Qualificada] JACINTO  
MANUEL GOMES DE OLIVEIRA  
DN: c=PT, ou=JACINTO MARQUES DE  
OLIVEIRA, ou=JACINTO MARQUES DE  
OLIVEIRA, ou=CERTIFICADO PARA GEMOS SINGULAR -  
Assinatura Qualificada, title=Gerente,  
informação confirmada pela Entidade  
de Certificação apenas na data de  
emissão e que não foi confirmada  
posteriormente a esta data,  
serial=GOMES DE OLIVEIRA,  
serialNumber=JACINTO MANUEL,  
serialNumber=IDCPT-03315166,  
c=PT, ou=Assinatura Qualificada JACINTO  
MANUEL GOMES DE OLIVEIRA  
Oid:1.3.1.6.2.1.1E.12.1E.401007



FOR STABILIZATION OF ACCIDENT VEHICLES

For more safety! The supports are attached to the body of the vehicle with hooks and tensioned with a ratchet. The length of the LX STRUT is almost unlimited thanks to the various fastening options. Unbeatable ease of transport and positioning are given by the low weight. The supports are delivered individually, so they can be easily configured and used in different ways.

Technical Data

Extended length:	1850 mm
Load on the support in longitudinal direction F1:	2170 kg
Load on the prop in longitudinal direction F2:	500 kg
Retracted length:	1070 mm
Weight per support:	5,1 kg
Content:	1 Support
Length of webbing:	4000 mm
effective length of webbing:	3400 mm

Amor

LUKAS LX STRUT

Diego

2



#### PARA ESTABILIZAÇÃO DE VEÍCULOS ACIDENTADOS

Para maior segurança! Os suportes são fixados ao corpo do veículo com ganchos e tensionados com um roquete. O comprimento do LX STRUT é praticamente ilimitado, graças às diversas opções de fixação. Facilidade de transporte e posicionamento imbatíveis são garantidos pelo baixo peso. Os suportes são entregues individualmente, permitindo que sejam configurados e utilizados facilmente de diferentes maneiras.

#### Dados Técnicos

Comprimento estendido:	<b>1850 mm</b>
Carga no suporte na direção longitudinal F1:	<b>2170 kg</b>
Carga no suporte na direção longitudinal F2:	<b>500 kg</b>
Comprimento recolhido:	<b>1070 mm</b>
Peso por suporte:	<b>5,1 kg</b>
Conteúdo:	<b>1 Suporte</b>
Comprimento da fita:	<b>4000 mm</b>
Comprimento efectivo da fita:	<b>3400 mm</b>

*Handwritten signature*



CARTÓRIO NOTARIAL  
ESPINHO

paulacristinaleite  
notária

site: www.notarioespinho-pl.com

3

Possui o acervo documental do antigo Cartório Notarial de Espinho

## CERTIFICADO DE TRADUÇÃO

Eu, Carla Patrícia da Rocha Bessa da Costa, devidamente autorizada pela **Drª Paula Cristina Silva Leite**, conforme publicação de autorização no sítio da Ordem dos Notários em 28/02/2020, com o respetivo nº de inscrição 96/14, certifico que nesta data, compareceu neste Cartório, **Diogo Fardilha Fernandes**, solteiro, maior, natural da freguesia de Esmoriz, concelho de Ovar, aí residente na Rua do Poço dos Mouros, n.º 38, rés-do-chão direito, cuja identidade verifiquei pela exibição do cartão de cidadão n.º 13862934 0ZX7, válido até 26/09/2029, emitido pela República Portuguesa, o qual me declarou, sob compromisso de honra, que a tradução para língua **portuguesa** do documento anexo ao presente, escrito em língua **inglesa**, foi por ele feita e que é integral, fiel e correcta do respectivo documento, tradução essa pela qual declarou assumir completa e inteira responsabilidade. \_\_\_\_\_

\_\_\_\_\_ Cartório Notarial de Espinho, Rua 26, n.º 563-1.º, vinte e sete de Junho de dois mil e vinte e três. \_\_\_\_\_

O Tradutor,

Diogo Fardilha Fernandes

A Funcionária,

Carla Patrícia da Rocha Bessa da Costa

Conferida e registada sob o número 29614



Dióse

B<sup>z</sup>

HTS 99 / LCS 99



#### DOIS CONJUNTOS EM UM

Um conjunto de abertura de portas e um conjunto de mini-corte, juntos numa mala de transporte. Os dois conjuntos incluem uma bomba manual e uma mangueira de ligação.

#### Dados Técnicos

Dimensões:	400 x 310 x 190 mm (Caixa)
Curso:	100 mm
Peso do conjunto:	16 kg
Abertura da lâmina:	40 mm
Força corte até:	75 kN
Força expansão até:	90 kN

*Amor*



CARTÓRIO NOTARIAL  
ESPINHO

paulacristinaleite  
notária

site: www.notarioespinho-pl.com

3

Possui o acervo documental do antigo Cartório Notarial de Espinho

## CERTIFICADO DE TRADUÇÃO

Eu, Carla Patrícia da Rocha Bessa da Costa, devidamente autorizada pela **Drª Paula Cristina Silva Leite**, conforme publicação de autorização no sítio da Ordem dos Notários em 28/02/2020, com o respetivo nº de inscrição 96/14, certifico que nesta data, compareceu neste Cartório, **Diogo Fardilha Fernandes**, solteiro, maior, natural da freguesia de Esmoriz, concelho de Ovar, aí residente na Rua do Poço dos Mouros, n.º 38, rés-do-chão direito, cuja identidade verifiquei pela exibição do cartão de cidadão n.º 13862934 0ZX7, válido até 26/09/2029, emitido pela República Portuguesa, o qual me declarou, sob compromisso de honra, que a tradução para língua **portuguesa** do documento anexo ao presente, escrito em língua **inglesa**, foi por ele feita e que é integral, fiel e correcta do respectivo documento, tradução essa pela qual declarou assumir completa e inteira responsabilidade. \_\_\_\_\_

\_\_\_\_\_ Cartório Notarial de Espinho, Rua 26, n.º 563-1.º, vinte e sete de Junho de dois mil e vinte e três. \_\_\_\_\_

O Tradutor,

Diogo Fardilha Fernandes

A Funcionária,

Carla Patrícia da Rocha Bessa Costa

Conferida e registada sob o número 91614

CARTÓRIO NOTARIAL ESPINHO



[Assinatura Qualificada]  
JACINTO  
MANUEL  
GOMES DE  
OLIVEIRA

Assinatura Qualificada para a atividade de Engenharia de Instalações Elétricas, inscrita no Conselho Nacional de Engenharia de Instalações Elétricas (CONCEI) sob o nº 100/2014, com validade até 31/12/2017. O profissional assinou esta declaração em 27/08/2017. Assinatura Qualificada para a atividade de Engenharia de Instalações Elétricas, inscrita no Conselho Nacional de Engenharia de Instalações Elétricas (CONCEI) sob o nº 100/2014, com validade até 31/12/2017. O profissional assinou esta declaração em 27/08/2017. Assinatura Qualificada para a atividade de Engenharia de Instalações Elétricas, inscrita no Conselho Nacional de Engenharia de Instalações Elétricas (CONCEI) sob o nº 100/2014, com validade até 31/12/2017. O profissional assinou esta declaração em 27/08/2017.

**NEO**  
**LEADER Fan**  
EASY POW'AIR  
TECHNOLOGIES



## ELECTRIC FAN ES230 - ESP230 - ESV230

Um jato de ar  **muito concentrado e ultra-poderoso** devido a uma combinação ótima de:

- ▶ Uma Hélice de alta resistência correspondente à potência do motor.
- ▶ Um invólucro monobloco de dupla camada vermelha feito de policetileno de alta densidade reforçado
- ▶ Uma grelha composta de alta tecnologia

**Posicionamento de 0,90 m a 6 m.**

em frente a uma porta sem perda de potência por:

- ▶ mais espaço para se movimentar
- ▶ menos ruído dentro do edifício

Inclinação automática otimizada de +10° quando a alavanca é levantada.

Ajuste preciso de inclinação de +10° a +20° para otimização da direção do fluxo de ar na subida das escadas de entrada.

Estrutura de proteção com revestimento de epóxi cinza.

Estável e fácil de manusear, com rodas traseiras grandes.

Compacto para fácil armazenamento no porta-malas de veículos.

### Características

Modelo 220 V	ES230 NEO	ESP230 NEO	ESV230 NEO
Referencia	163.10.010N	163.10.012N	163.10.011N
Fluxo de ar aberto.	48 000 m <sup>3</sup> /h		
Fluxo de ar PPV de acordo com a AMCA .	27 140 m <sup>3</sup> /h		
Peso.	39,3 kg	40 kg	41 kg
Dimensões C x A x P	550 x 560 x 515 mm		
Diâmetro da hélice.	420 mm		
Motor	2.2 kW Acionamento de velocidade única. - IP55	Acionamento velocidade única de 2,2 kW com partida suave-IP55.	2,2 kW com acionamento de velocidade variável - IP55.
Fonte de alimentação.	Monofásico - 230V - 50Hz		Monofásico- 230V 50/60Hz - IP55
Segurança elétrica.	Atende à norma EN 50178 para segurança do usuário (corrente de fuga menor que 3,5 mA.)		
Consumo de energia em operação estável.	12,5 A	14 A	14 A
Ficha de alimentação principal.	CE ficha macho - 220 V		
Nível de ruído.	85,3 dB a 3 m		
Tipo de ventilação.	Sopro- VPP		
Aplicação	Porta única - casas, pequenos edifícios de apartamentos.		

### Accessórios Opcionais:

Pulverizador sem acoplamentos.ES & ESV230	160.20.104	Hélice para inclinação de -10°, útil para ventilar semissótãos.	160.20.130
Pulverizador sem acoplamentos ESP230	160.20.111	Duto de 5 metros para V-BOX - kit extrator/soprador - Ø 400mm..	163.20.014
Adaptador de espuma de alta expansão sem acoplamento, fornecido com 35 m de duto de filme plástico de polietileno (produtos com acoplamento: consulte página 52).	160.20.105	V-BOX cubo para kit de extrator/soprador.	163.20.017
Duto de ventilação 5m	160.20.152	Capa protetora	160.20.017

Ventilation tactics in the catalogue or at [www.leader-group.eu](http://www.leader-group.eu)  
Freely downloadable interactive ventilation courses at [www.leadereducexpert.com](http://www.leadereducexpert.com)  
As part of our policy of constant research to improve our products, we reserve the right to modify our products' characteristics at any time without notice



*Amor*





### PLANO MANUTENÇÃO PREVENTIVA

Jacinto Manuel Gomes de Oliveira, casado, engenheiro civil, titular do documento único n.º 3315398, residente na Travessa Aquilino Ribeiro n.º 64, em Esmoriz, na qualidade de representante legal de Jacinto Marques de Oliveira Sucrs., Lda, contribuinte n.º 500147647 e com sede social na Avenida dos Correios, 191 em Esmoriz, devidamente mandatado para o efeito, tendo tomado inteiro e perfeito conhecimento do caderno de encargos, relativo à execução do contrato a celebrar na sequência do anúncio publicado no Jornal Oficial da União Europeia, concurso público n.º 11/2023/DAF/DICOMP/SECOMP, com a designação “**Aquisição de Veículo Urbano de Combate a Incêndios**”, promovido pelo **Município de Setúbal**, declara que se obriga a fornecer manutenção preventiva, dos bens objeto do concurso, nos seguintes termos.

#### **DURAÇÃO**

Durante o período de 5 (cinco) anos, o veículo e respetivos equipamentos deverão ser apresentados na oficina, na rua do Campo Grande em Esmoriz de 6 (seis) em 6 (seis) meses, para se proceder à manutenção preventiva do chassis, superestrutura e equipamentos.

#### **AMBITO DOS TRABALHOS**

Esta manutenção engloba os seguintes pontos:

Execução de todos os trabalhos previstos no respetivo manual de manutenção do chassis, equipamentos e da Jacinto, incluindo o fornecimento, para o efeito, das necessárias peças e lubrificantes.

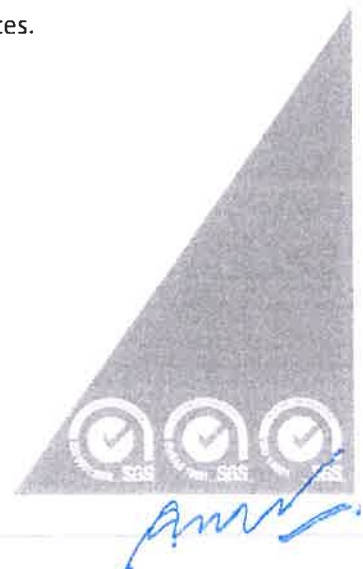



Estão excluídos desta manutenção os seguintes pontos

Utilização indevida do equipamento, nomeadamente em violação das normas de utilização definidas legalmente, no respetivo manual de utilização ou pelo próprio fabricante;  
Pela alteração ou modificação do equipamento pelo Cliente ou por terceiros;  
Utilização de peças diferentes das peças originais e de óleos e lubrificantes não recomendados nas normas de uso e manutenção do equipamento.

Quaisquer despesas de reboque ou transporte do equipamento para a oficina de reparação;

Transformações e reequipamento;

Despesas inerentes à imobilização e posterior entrada em serviço dos equipamentos, bem como prejuízos causados por imobilização;

Esmoriz, 22 de junho de 2023

Jacinto Marques de Oliveira, Sucrs., Lda.

C.N. 200770000 C - Reg. 308 C.R.C. Ovar

Contribuinte n.º 500 147 647

Jacinto Manuel Gomes de Oliveira - Apartado 47  
3885-999 ESMORIZ

Sócio-Gerente

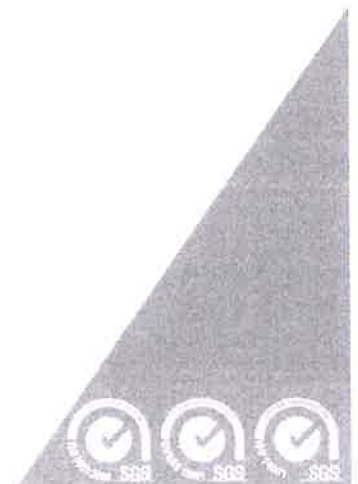

Acesso à Certidão Permanente



Certidão Permanente de Registos

Voltar Sair



## Certidão Permanente

Código de acesso: 8602-6368-8241

**A entrega deste código a qualquer entidade pública ou privada dispensa a apresentação de uma certidão em papel. (artº 75º, nº5 do Código do Registo Comercial)**

Matrícula

**NIPC:** 500147647  
**Firma:** JACINTO MARQUES DE OLIVEIRA, SUCESSORES LDA  
**Natureza Jurídica:** SOCIEDADE POR QUOTAS  
**Sede:** Avenida dos Correios, nº 191  
 Distrito: Aveiro Concelho: Ovar Freguesia: Esmoriz  
 3885 410 ESMORIZ  
**Objecto:** Fabricação e assistência técnica de viaturas de socorro e combate a incêndios. Comercialização de material de socorro e combate a incêndios. Fabricação, montagem e assistência técnica de estruturas metálicas, Pavilhões e pré-fabricados. Construção civil e obras públicas. Comercialização de materiais de construção. Fabricação de outros produtos metálicos diversos. Fabricação, montagem e transformação de veículos militares exceto de combate.  
**Capital:** 700.000,00 Euros  
**CAE Principal:** 29200-R3  
**CAE Secundário (1):** 25110-R3

**Data do Encerramento do Exercício:** 31 Dezembro  
**Forma de Obrigar:** Pela assinatura do gerente, Jacinto Manuel Gomes de Oliveira ou pela assinatura dos outros dois gerentes.  
**Prazo de duração dos(s) Mandato(s):** menção não aplicável à presente entidade  
**Órgãos Sociais/Liquidatário/Administrador ou Gestor Judicial:**

GERÊNCIA:

Nome: JACINTO MANUEL GOMES DE OLIVEIRA  
 NIF/NIPC: 143051300  
 Cargo: gerente

Nome: JACINTO MANUEL SILVA REIS OLIVEIRA  
 NIF/NIPC: 242231233  
 Cargo: gerente

Nome: ANA ISABEL SILVA REIS OLIVEIRA  
 NIF/NIPC: 257821880  
 Cargo: Gerente

**Conservatória onde se encontram depositados os documentos:** Conservatória do Registo Predial/Comercial de Ovar  
 Corresponde à anterior matrícula nº 308/1968-04-05 na Conservatória do Registo Predial/Comercial de Ovar

Os elementos constantes da matrícula não dispensam a consulta das inscrições e respectivos averbamentos e anotações porquanto são estes que definem a situação jurídica da entidade.

Inscrições - Averbamentos - Anotações

### Insc.1 Ap.02/19680405 - CONSTITUIÇÃO DE SOCIEDADE E DESIGNAÇÃO DE MEMBRO(S) DE ORGÃO(S) SOCIAL(AIS)

FIRMA: JACINTO MARQUES DE OLIVEIRA, SUCESSORES LDA  
 NIPC: 500147647  
 NATUREZA JURÍDICA: SOCIEDADE POR QUOTAS  
 SEDE: QUINTANS  
 Distrito: Aveiro Concelho: Ovar Freguesia: Maceda  
 OBJECTO: Indústria de serralharia civil, reparação de máquinas e veículos automóveis, construção civil, placas e vigas pré-fabricadas e armazenista de materiais de construção.  
 CAPITAL : 35.000.000,00 Escudos

SÓCIOS E QUOTAS:

QUOTA : 17.500.000,00 Escudos

TITULAR: Jacinto Manuel Gomes de Oliveira  
 Estado civil : Casado(a)  
 Nome do cônjuge: Isabel da Silva Reis Oliveira  
 Regime de bens : Comunhão geral

QUOTA : 17.500.000,00 Escudos EM PARTES IGUAIS

TITULAR: Amélia Silva Gomes de Oliveira  
 Estado civil : Casado(a)  
 Nome do cônjuge: Gil Pedro da Silva Nunes

[Assinatura  
 Qualificada]  
 JACINTO  
 MANUEL  
 GOMES DE  
 OLIVEIRA

Assinatura Qualificada de Jacinto Manuel Gomes de Oliveira  
 NIF/NIPC: 143051300  
 Assinatura Qualificada de Jacinto Manuel Gomes de Oliveira  
 NIF/NIPC: 242231233  
 Assinatura Qualificada de Ana Isabel Silva Reis Oliveira  
 NIF/NIPC: 257821880  
 Assinatura Qualificada de Jacinto Manuel Gomes de Oliveira  
 NIF/NIPC: 143051300  
 Assinatura Qualificada de Jacinto Manuel Gomes de Oliveira  
 NIF/NIPC: 242231233  
 Assinatura Qualificada de Ana Isabel Silva Reis Oliveira  
 NIF/NIPC: 257821880

1/16

Regime de bens : Comunhão de adquiridos

TITULAR: Hortência Gomes de Oliveira  
Estado civil : Casado(a)  
Nome do cônjuge: Manuel Rodrigues Alves  
Regime de bens : Comunhão de adquiridos

TITULAR: Jacinto Manuel Gomes de Oliveira  
Estado civil : Casado(a)  
Nome do cônjuge: Isabel da Silva reis Oliveira  
Regime de bens : Comunhão geral

TITULAR: Rosa Paula Gomes de Oliveira Alves  
Estado civil : Casado(a)  
Nome do cônjuge: José Carlos Pereira Alves  
Regime de bens : Comunhão geral

TITULAR: Isaac Gomes de Oliveira  
Estado civil : Casado(a)  
Nome do cônjuge: Maria Cecília de Jesus Ferreira  
Regime de bens : Comunhão geral

TITULAR: Silvina Maria Gomes de Oliveira  
Estado civil : Casado(a)  
Nome do cônjuge: Orlando Arménio Sá Vieira  
Regime de bens : Comunhão geral

TITULAR: José Alberto Gomes de Oliveira  
Estado civil : Solteiro(a) maior

**FORMA DE OBRIGAR/ÓRGÃOS SOCIAIS:**

Forma de obrigar: pela assinatura do gerente Jacinto Manuel Gomes de Oliveira ou pelas assinaturas conjunta dos gerentes Isaac Gomes de Oliveira e Hortência Gomes de Oliveira.

A quota dos indicados contitulares Amélia Silva Gomes de Oliveira, Hortência, Jacinto Manuel Gomes de Oliveira, Rosa Paula Gomes de Oliveira Alves, Isaac Gomes de Oliveira, Silvina Maria Gomes de Oliveira e José Alberto Gomes de Oliveira, foi doada por Jacinto Gomes de Oliveira casado com Rosa dos Santos Sousa, na comunhão de adquiridos, com a cláusula de incomunicabilidade relativamente aos donatários casados sob o regime da comunhão geral, nos termos da al. a) do n.º 1 do artigo 1733.º do Código Civil.

**ORGÃO(S) DESIGNADO(S):**

**GERÊNCIA:**

Jacinto Manuel Gomes de Oliveira

Isaac Gomes de Oliveira

Hortência Gomes de Oliveira

Extracto condensado das inscrições 1 e 26 (publicada no DR. em 1995.09.01 e no jornal local "A Voz de Esmoriz" em 1995.09.10), da ficha.

Conservatória do Registo Predial/Comercial de Ovar  
O(A) Ajudante, David Martins L Figueiredo

**Av.1 AP. 5/20071122 13:56:33 UTC - CESSAÇÃO DE FUNÇÕES DE MEMBRO(S) DO(S) ORGÃO(S) SOCIAL(AIS)**

Hortência Gomes de Oliveira  
NIF/NIPC: 174467648  
Cargo: gerente

Isaac Gomes de Oliveira  
NIF/NIPC: 179546872  
Cargo: gerente

Causa: renúncia  
Data: 12 de Novembro de 2007

Conservatória do Registo Predial/Comercial de Ovar  
O(A) Ajudante, David Martins L Figueiredo

**An. 1 - 20071123 - Publicado em <http://www.mj.gov.pt/publicacoes>.**

Conservatória do Registo Predial/Comercial de Ovar  
O(A) Ajudante, David Martins L Figueiredo

**Insc.2 Ap. 21/19950331 - TRANSMISSÃO DE QUOTA(S)**

**QUOTA(S) E SUJEITO(S) ACTIVO(S):**

QUOTA : 11.500.000,00 Escudos

Resultante da divisão da quota: de 17.500.000,00 Escudos  
TITULAR: Jacinto Manuel Gomes de Oliveira

**SUJEITO(S) PASSIVO(S):**

Manuel Gomes de Oliveira

Transcrição da inscrição 10 da ficha.

Conservatória do Registo Predial/Comercial de Ovar  
O(A) Ajudante, David Martins L Figueiredo

**Insc.3 Ap. 22/19950331 - TRANSMISSÃO DE QUOTA(S)**

QUOTA(S) E SUJEITO(S) ACTIVO(S):

QUOTA : 1.000.000,00 Escudos

Resultante da divisão da quota: de 17.500.000,00 Escudos  
TITULAR: Amélia Silva Gomes de Oliveira

SUJEITO(S) PASSIVO(S):

Manuel Gomes de Oliveira

Transcrição da inscrição 11 da ficha.

Conservatória do Registo Predial/Comercial de Ovar  
*O(A) Ajudante, David Martins L Figueiredo*

**Insc.4 Ap. 23/19950331 - TRANSMISSÃO DE QUOTA(S)**

QUOTA(S) E SUJEITO(S) ACTIVO(S):

QUOTA : 1.000.000,00 Escudos

Resultante da divisão da quota: de 17.500.000,00 Escudos  
TITULAR: Hortência Gomes de Oliveira

SUJEITO(S) PASSIVO(S):

Manuel Gomes de Oliveira

Transcrição da inscrição 12 da ficha.

Conservatória do Registo Predial/Comercial de Ovar  
*O(A) Ajudante, David Martins L Figueiredo*

**Insc.5 Ap. 24/19950331 - TRANSMISSÃO DE QUOTA(S)**

QUOTA(S) E SUJEITO(S) ACTIVO(S):

QUOTA : 1.000.000,00 Escudos

Resultante da divisão da quota: de 17.500.000,00 Escudos  
TITULAR: Rosa Paula Gomes de Oliveira Alves

SUJEITO(S) PASSIVO(S):

Manuel Gomes de Oliveira

Transcrição da inscrição 13 da ficha.

Conservatória do Registo Predial/Comercial de Ovar  
*O(A) Ajudante, David Martins L Figueiredo*

**Insc.6 Ap. 25/19950331 - TRANSMISSÃO DE QUOTA(S)**

QUOTA(S) E SUJEITO(S) ACTIVO(S):

QUOTA : 1.000.000,00 Escudos

Resultante da divisão da quota: de 17.500.000,00 Escudos  
TITULAR: Isaac Gomes de Oliveira

SUJEITO(S) PASSIVO(S):

Manuel Gomes de Oliveira

Transcrição da inscrição 14 da ficha.

Conservatória do Registo Predial/Comercial de Ovar  
*O(A) Ajudante, David Martins L Figueiredo*

**Insc.7 Ap. 26/19950331 - TRANSMISSÃO DE QUOTA(S)**

QUOTA(S) E SUJEITO(S) ACTIVO(S):

QUOTA : 1.000.000,00 Escudos

TITULAR: José Alberto Gomes de Oliveira

SUJEITO(S) PASSIVO(S):

Manuel Gomes de Oliveira

Transcrição da inscrição 15 da ficha.

Conservatória do Registo Predial/Comercial de Ovar  
*O(A) Ajudante, David Martins L Figueiredo*

**Insc.8 Ap. 27/19950331 - TRANSMISSÃO DE QUOTA(S)**

QUOTA(S) E SUJEITO(S) ACTIVO(S):

QUOTA : 1.000.000,00 Escudos

Resultante da divisão da quota: de 17.500.000,00 Escudos  
TITULAR: Silvína Maria Gomes de Oliveira

SUJEITO(S) PASSIVO(S):

Manuel Gomes de Oliveira

Transcrição da inscrição 16 da ficha.

Conservatória do Registo Predial/Comercial de Ovar  
O(A) Ajudante, David Martins L Figueiredo

**Insc.9 Ap. 29/19950331 - DIVISÃO DE QUOTA**

QUOTA A DIVIDIR E TITULAR(ES):

QUOTA : 17.500.000,00 Escudos EM PARTES IGUAIS

TITULAR: Amélia Silva Gomes de Oliveira; Hortência Gomes de Oliveira; Jacinto Manuel Gomes de Oliveira; Rosa Paula Gomes Oliveira Alves; Isaac Gomes de Oliveira; José Alberto Gomes de Oliveira; e Silvína Maria Gomes de Oliveira.

NOVA(S) QUOTA(S) E TITULAR(ES):

QUOTA : 2.500.000,00 Escudos

TITULAR: Amélia Silva Gomes de Oliveira

QUOTA : 2.500.000,00 Escudos

TITULAR: Hortência Gomes de Oliveira

QUOTA : 2.500.000,00 Escudos

TITULAR: José Alberto Gomes de Oliveira

QUOTA : 2.500.000,00 Escudos

TITULAR: Silvína Maria Gomes de Oliveira

QUOTA : 2.500.000,00 Escudos

TITULAR: Jacinto Manuel Gomes de Oliveira

QUOTA : 2.500.000,00 Escudos

TITULAR: Rosa Paula Gomes de Oliveira Alves

QUOTA : 2.500.000,00 Escudos

TITULAR: Isaac Gomes de Oliveira

Transcrição da inscrição 18 da ficha.

Conservatória do Registo Predial/Comercial de Ovar  
O(A) Ajudante, David Martins L Figueiredo

**Insc.10 Ap. 30/19950331 - UNIFICAÇÃO DE QUOTAS**

QUOTAS A UNIFICAR:

QUOTA : 11.500.000,00 Escudos

QUOTA : 2.500.000,00 Escudos

QUOTA UNIFICADA E TITULAR(ES):

QUOTA : 14.000.000,00 Escudos

TITULAR: Jacinto Manuel Gomes de Oliveira

Transcrição da inscrição 19 da ficha.

Conservatória do Registo Predial/Comercial de Ovar  
O(A) Ajudante, David Martins L Figueiredo

**Insc.11 Ap. 31/19950331 - UNIFICAÇÃO DE QUOTAS**

QUOTAS A UNIFICAR:

QUOTA : 1.000.000,00 Escudos

QUOTA : 2.500.000,00 Escudos

QUOTA UNIFICADA E TITULAR(ES):

QUOTA : 3.500.000,00 Escudos

TITULAR: Amélia Silva Gomes de Oliveira

Transcrição da inscrição 20 da ficha.

Conservatória do Registo Predial/Comercial de Ovar  
O(A) Ajudante, David Martins L Figueiredo

**Insc.12 Ap. 32/19950331 - UNIFICAÇÃO DE QUOTAS**

QUOTAS A UNIFICAR:

QUOTA : 1.000.000,00 Escudos

QUOTA : 2.500.000,00 Escudos

QUOTA UNIFICADA E TITULAR(ES):

QUOTA : 3.500.000,00 Escudos

TITULAR: Hortência Gomes de Oliveira

Transcrição da inscrição n.º 21 da ficha.

Conservatória do Registo Predial/Comercial de Ovar  
*O(A) Ajudante, David Martins L Figueiredo*

**Insc.13 Ap. 33/19950331 - UNIFICAÇÃO DE QUOTAS**

QUOTAS A UNIFICAR:

QUOTA : 1.000.000,00 Escudos

QUOTA : 2.500.000,00 Escudos

QUOTA UNIFICADA E TITULAR(ES):

QUOTA : 3.500.000,00 Escudos

TITULAR: Rosa Paula Gomes de Oliveira Alves

Transcrição da inscrição n.º 22 da ficha.

Conservatória do Registo Predial/Comercial de Ovar  
*O(A) Ajudante, David Martins L Figueiredo*

**Insc.14 Ap. 34/19950331 - UNIFICAÇÃO DE QUOTAS**

QUOTAS A UNIFICAR:

QUOTA : 1.000.000,00 Escudos

QUOTA : 2.500.000,00 Escudos

QUOTA UNIFICADA E TITULAR(ES):

QUOTA : 3.500.000,00 Escudos

TITULAR: Isaac Gomes de Oliveira

Transcrição da inscrição 23 da ficha.

Conservatória do Registo Predial/Comercial de Ovar  
*O(A) Ajudante, David Martins L Figueiredo*

**Insc.15 Ap. 35/19950331 - UNIFICAÇÃO DE QUOTAS**

QUOTAS A UNIFICAR:

QUOTA : 1.000.000,00 Escudos

QUOTA : 2.500.000,00 Escudos

QUOTA UNIFICADA E TITULAR(ES):

QUOTA : 3.500.000,00 Escudos

TITULAR: José Alberto Gomes de Oliveira

Transcrição da inscrição n.º 24 da ficha.

Conservatória do Registo Predial/Comercial de Ovar  
*O(A) Ajudante, David Martins L Figueiredo*

**Insc.16 Ap. 36/19950331 - UNIFICAÇÃO DE QUOTAS**

QUOTAS A UNIFICAR:

QUOTA : 1.000.000,00 Escudos

QUOTA : 2.500.000,00 Escudos

QUOTA UNIFICADA E TITULAR(ES):

QUOTA : 3.500.000,00 Escudos

TITULAR: Silvina Maria Gomes de Oliveira

Transcrição da inscrição n.º 25 da ficha.

Conservatória do Registo Predial/Comercial de Ovar  
*O(A) Ajudante, David Martins L Figueiredo*

**Insc.17 Ap. 22/20011227 - AUMENTO DO CAPITAL E ALTERAÇÕES AO CONTRATO DE SOCIEDADE**

Montante do aumento : 65241000.00 Escudos  
Modalidade e forma de subscrição: por incorporação de reservas: de reavaliação:  
12.882.152,00 Escudos; e, legais: 7.533.670,00 Escudos.  
Capital após o aumento : 100241000.00 Escudos  
Artigo(s) alterado(s): 3.º

SÓCIOS E QUOTAS:

QUOTA : 40.096.400,00 Escudos

TITULAR: Jacinto Manuel Gomes de Oliveira

QUOTA : 10.024.100,00 Escudos

TITULAR: Amélia Silva Gomes Oliveira

QUOTA : 10.024.100,00 Escudos

TITULAR: Hortência Gomes de Oliveira

QUOTA : 10.024.100,00 Escudos

TITULAR: Rosa Paula Gomes de Oliveira Alves

QUOTA : 10.024.100,00 Escudos

TITULAR: Isaac Gomes de Oliveira

QUOTA : 10.024.100,00 Escudos

TITULAR: José Alberto Gomes de Oliveira

QUOTA : 10.024.100,00 Escudos

TITULAR: Silvina Maria Gomes de Oliveira

Transcrição da inscrição 34 da ficha.

Conservatória do Registo Predial/Comercial de Ovar  
O(A) Ajudante, David Martins L Figueiredo

**Insc.18 Ap. 14/20020125 - REDENOMINAÇÃO DO CAPITAL E ALTERAÇÕES AO CONTRATO DE SOCIEDADE**

CAPITAL REDENOMINADO : 500000.00 Euros

QUOTA(S) E TITULAR(ES):

QUOTA : 200.000,00 Euros

TITULAR: Jacinto Manuel Gomes de Oliveira

QUOTA : 50.000,00 Euros

TITULAR: Amélia Silva Gomes Oliveira

QUOTA : 50.000,00 Euros

TITULAR: Hortência Gomes de Oliveira

QUOTA : 50.000,00 Euros

TITULAR: Rosa Paula Gomes de Oliveira Alves

QUOTA : 50.000,00 Euros

TITULAR: Isaac Gomes de Oliveira

QUOTA : 50.000,00 Euros

TITULAR: José Alberto Gomes de Oliveira

QUOTA : 50.000,00 Euros

TITULAR: Silvina Maria Gomes de Oliveira

Transcrição da inscrição 35 da ficha.

Conservatória do Registo Predial/Comercial de Ovar  
O(A) Ajudante, David Martins L Figueiredo

**Insc.19 Ap.21/19970429, Ap.33/19980430 e Ap. 19/19990428 - PRESTAÇÃO DE CONTAS INDIVIDUAL**

Anos de exercício: 1996, 1997 e 1998. -Extracto da ficha das inscrições:31 (publicada no DR. em 1997.06.12), 32 (publicada no DR. em 1998.06.16) e 33 (publicada no DR. em 1999.06.18).

Conservatória do Registo Predial/Comercial de Ovar  
O(A) Ajudante, David Martins L Figueiredo

**Insc.20 AP. 38/20060623 - PRESTAÇÃO DE CONTAS INDIVIDUAL**

Ano da Prestação de Contas: 2005

Conservatória do Registo Predial/Comercial de Ovar  
O(A) Adjunto(a) do Conservador, Carmen Júlia S Rodrigues

**An. 1 - 20070502 - Publicado em <http://www.mj.gov.pt/publicacoes>.**

Conservatória do Registo Predial/Comercial de Ovar  
O(A) Adjunto(a) do Conservador, Carmen Júlia S Rodrigues

**Insc.21 AP. 6/20071122 13:56:33 UTC - AUMENTO DO CAPITAL, ALTERAÇÕES AO CONTRATO DE SOCIEDADE E DESIGNAÇÃO DE MEMBRO(S) DE ÓRGÃO(S) SOCIAL(AIS)**

Montante do aumento : 200000.00 Euros  
Modalidade e forma de subscrição: por novas entradas, em dinheiro.  
Capital após o aumento : 700000.00 Euros  
Artigo(s) alterado(s): 3.º e 5.º

SÓCIOS E QUOTAS:

QUOTA : 490.000,00 Euros

TITULAR: JACINTO MANUEL GOMES DE OLIVEIRA  
NIF: 143051300

Estado civil : Casado(a)  
Nome do cônjuge: Isabel Silva Reis Oliveira  
Regime de bens : Comunhão geral  
Residência: Tv.ª Aquilino Ribeiro, n.º 64  
3885 - 633 ESMORIZ

QUOTA : 50.000,00 Euros

TITULAR: JOSÉ ALBERTO GOMES DE OLIVEIRA  
COMO BEM PRÓPRIO  
NIF: 143051300  
Estado civil : Casado(a)  
Nome do cônjuge: Adelaide Augusta dos Santos Leitão  
Regime de bens : Comunhão de adquiridos  
Residência: Av.ª 29 de Março, n.º 658  
3885 - 518 ESMORIZ

QUOTA : 90.000,00 Euros

TITULAR: JOSÉ ALBERTO GOMES DE OLIVEIRA  
NIF: 178917176  
Estado civil : Casado(a)  
Nome do cônjuge: Adelaide Augusta dos Santos Leitão  
Regime de bens : Comunhão de adquiridos  
Residência: Av.ª 29 de Março, n.º 658  
3885 - 518 ESMORIZ

QUOTA : 70.000,00 Euros

TITULAR: JACINTO MANUEL SILVA REIS OLIVEIRA  
NIF: 242231233  
Estado civil : Solteiro(a) maior  
Residência: Travessa Aquilino Ribeiro, n.º 64  
3885 - 633 ESMORIZ

FORMA DE OBRIGAR/ÓRGÃOS SOCIAIS:

Forma de obrigar: pela assinatura do gerente Jacinto Manuel Gomes de Oliveira ou pelas assinaturas conjuntas dos gerentes José Alberto Gomes de Oliveira e Jacinto Manuel Silva Reis Oliveira.

Data de encerramento das contas do exercício: 31 de Dezembro

ORGÃO(S) DESIGNADO(S):

GERÊNCIA:

Jacinto Manuel Gomes de Oliveira  
NIF/NIPC: 143051300  
Cargo: gerente  
Residência/Sede: Rua Aquilino Ribeiro, n.º 64  
3885 - 633 ESMORIZ

José Alberto Gomes de Oliveira  
NIF/NIPC: 178917176  
Cargo: gerente  
Residência/Sede: Av.ª 29 de Março, n.º 658  
3885 - 518 ESMORIZ

Jacinto Manuel Silva Reis Oliveira  
NIF/NIPC: 242231233  
Cargo: gerente  
Residência/Sede: Travessa Aquilino Ribeiro, n.º 64  
3885 - 633 ESMORIZ

Data da deliberação: 12 de Novembro de 2007

Conservatória do Registo Predial/Comercial de Ovar  
O(A) Ajudante, David Martins L Figueiredo

**An. 1 - 20071123 - Publicado em <http://www.mj.gov.pt/publicacoes>.**

Conservatória do Registo Predial/Comercial de Ovar  
O(A) Ajudante, David Martins L Figueiredo

**Av.1 OF. 20071129 - RECTIFICADO**

SÓCIOS E QUOTAS:

QUOTA : 50.000,00 Euros

TITULAR: JOSÉ ALBERTO GOMES DE OLIVEIRA  
COMO BEM PRÓPRIO  
NIF: 178917176  
Estado civil : Casado(a)  
Nome do cônjuge: Adelaide Augusta dos Santos Leitão  
Regime de bens : Comunhão de adquiridos  
Residência: Av.ª 29 de Março, n.º 658  
3885 - 518 ESMORIZ

Conservatória do Registo Predial/Comercial de Ovar  
O(A) Ajudante, David Martins L Figueiredo

**Av.2 AP. 43/20171227 14:22:07 UTC - CESSAÇÃO DE FUNÇÕES DE MEMBRO(S) DO(S) ORGÃO(S) SOCIAL(AIS) E SECRETÁRIO (ONLINE)**

GERÊNCIA:

Nome/Firma: JOSE ALBERTO GOMES OLIVEIRA  
NIF/NIPC: 178917176  
Causa: renuncia  
Data: 20171220

Conservatória do Registo Comercial Lisboa  
O(A) Adjunto(a) do Conservador, Ana Isabel Rodrigues Cintrão Cruz

**An. 1 - 20180119 - Publicado em <http://www.mj.gov.pt/publicacoes>.**  
Conservatória do Registo Comercial Lisboa  
O(A) Adjunto(a) do Conservador, Ana Isabel Rodrigues Cintrão Cruz

**Insc.22 AP. 1/20120321 15:41:36 UTC - MUDANÇA DA SEDE E ALTERAÇÕES AO CONTRATO DE SOCIEDADE**

Artigo(s) alterado(s): 1.º e 2.º  
SEDE: Avenida dos Correios, nº 191  
Distrito: Aveiro Concelho: Ovar Freguesia: Esmoriz  
3885 - 410 ESMORIZ

FIRMA: JACINTO MARQUES DE OLIVEIRA,SUCESSORES LDA  
NATUREZA JURÍDICA: SOCIEDADE POR QUOTAS  
SEDE: Avenida dos Correios, nº 191  
Distrito: Aveiro Concelho: Ovar Freguesia: Esmoriz  
3885 - 410 ESMORIZ  
OBJECTO: Fabricação e Assistência Técnica de Viaturas de Socorro e Combate a Incêndios. Comercialização de Material de Socorro e Combate a Incêndios. Fabricação, Montagem e Assistência Técnica de Estruturas Metálicas, Pavilhões e Pré-fabricados. Construção Civil e Obras Públicas. Comercialização de Materiais de Construção

Conservatória do Registo Predial/Comercial de Ovar  
O(A) Ajudante, David Martins L Figueiredo

**An. 1 - 20120322 - Publicado em <http://www.mj.gov.pt/publicacoes>.**  
Conservatória do Registo Predial/Comercial de Ovar  
O(A) Ajudante, David Martins L Figueiredo

**Insc.23 AP. 1/20130322 11:39:14 UTC - ALTERAÇÕES AO CONTRATO DE SOCIEDADE**

Artigo(s) alterado(s): 2º.

FIRMA: JACINTO MARQUES DE OLIVEIRA,SUCESSORES LDA  
NATUREZA JURÍDICA: SOCIEDADE POR QUOTAS  
Distrito: Aveiro Concelho: Ovar  
OBJECTO: Fabricação e Assistência Técnica de Viaturas de Socorro e Combate a Incêndios. Comercialização de Material de Socorro e Combate a Incêndios. Fabricação, Montagem e Assistência Técnica de Estruturas Metálicas, Pavilhões e Pré-fabricados. Construção Civil e Obras Públicas. Comercialização de Materiais de Construção. Fabricação de Outros Produtos Metálicos Diversos.

Conservatória do Registo Predial/Comercial de Ovar  
O(A) Ajudante, Alexandre Miguel R Silva

**An. 1 - 20130322 - Publicado em <http://www.mj.gov.pt/publicacoes>.**  
Conservatória do Registo Predial/Comercial de Ovar  
O(A) Ajudante, Alexandre Miguel R Silva

**Insc.24 AP. 1/20131015 11:39:07 UTC - ALTERAÇÕES AO CONTRATO DE SOCIEDADE**

Artigo(s) alterado(s): 2º.

FIRMA: JACINTO MARQUES DE OLIVEIRA,SUCESSORES LDA  
NATUREZA JURÍDICA: SOCIEDADE POR QUOTAS  
Distrito: Aveiro Concelho: Ovar  
OBJECTO: Fabricação e assistência técnica de viaturas de socorro e combate a incêndios. Comercialização de material de socorro e combate a incêndios. Fabricação, montagem e assistência técnica de estruturas metálicas, Pavilhões e pré-fabricados. Construção civil e obras públicas. Comercialização de materiais de construção. Fabricação de outros produtos metálicos diversos. Fabricação, montagem e transformação de veículos militares exceto de combate.

Conservatória do Registo Predial/Comercial de Ovar  
O(A) Ajudante, Alexandre Miguel R Silva

**An. 1 - 20131015 - Publicado em <http://www.mj.gov.pt/publicacoes>.**  
Conservatória do Registo Predial/Comercial de Ovar  
O(A) Ajudante, Alexandre Miguel R Silva

**Insc.25 AP. 12/20160128 13:09:50 UTC - ALTERAÇÕES AO CONTRATO DE SOCIEDADE E DESIGNAÇÃO DE MEMBRO(S) DE ORGÃO(S) SOCIAL(AIS) E SECRETÁRIO (ONLINE)**

SÓCIOS E QUOTAS:

QUOTA : 420.000,00 Euros

TITULAR: JACINTO MANUEL GOMES DE OLIVEIRA  
NIF/NIPC: 143051300  
Estado civil : Casado(a)  
Nome do cônjuge: Isabel da Silva Reis Oliveira  
Regime de bens : Comunhão geral  
Residência/Sede: Trav. Aquilino Ribeiro, nº 64  
3885 - 663 Esmoriz

QUOTA : 50.000,00 Euros

TITULAR: JOSE ALBERTO GOMES OLIVEIRA  
COMO BEM PRÓPRIO  
NIF/NIPC: 178917176  
Estado civil : Casado(a)  
Nome do cônjuge: Adelaide Augusta dos Santos Leitão  
Regime de bens : Comunhão de adquiridos  
Residência/Sede: Av. 29 de Março, nº 658  
3885 - 518 Esmoriz

QUOTA : 90.000,00 Euros

TITULAR: JOSE ALBERTO GOMES OLIVEIRA  
NIF/NIPC: 178917176

QUOTA : 70.000,00 Euros

TITULAR: JACINTO MANUEL SILVA REIS OLIVEIRA  
NIF/NIPC: 242231233  
Estado civil : Solteiro(a) maior  
Residência/Sede: Trav. Aquilino Ribeiro, nº 64  
3885 - 663 Esmoriz

QUOTA : 70.000,00 Euros

TITULAR: ANA ISABEL SILVA REIS OLIVEIRA  
NIF/NIPC: 257821880  
Estado civil : Solteiro(a) maior  
Residência/Sede: Trav. Aquilino Ribeiro, nº 64  
3885 - 663 Esmoriz

**FORMA DE OBRIGAR/ÓRGÃOS SOCIAIS:**

Forma de obrigar: Com a assinatura do gerente Jacinto Manuel Gomes de Oliveira; com a assinatura conjuntas dos gerentes José Alberto Gomes de Oliveira e Jacinto Manuel Silva Reis Oliveira ou a assinatura conjunta dos gerentes José Alberto Gomes de Oliveira e Ana Isabel Silva Reis Oliveira

Artigo(s) alterado(s): 3º, 5º

**ORGÃO(S) DESIGNADO(S):**

**GERÊNCIA:**

Nome/Firma: ANA ISABEL SILVA REIS OLIVEIRA  
NIF/NIPC: 257821880  
Cargo: Gerente

Data da deliberação: 2016/01/26

Conservatória do Registo Comercial Sintra  
*O(A) Adjunto(a) do Conservador, Maria Paula Fernandes Pereira*

**An. 1 - 20160128 - Publicado em <http://www.mj.gov.pt/publicacoes>.  
Conservatória do Registo Comercial Sintra  
*O(A) Adjunto(a) do Conservador, Maria Paula Fernandes Pereira***

**Insc.26 AP. 99/20180405 13:42:48 UTC - ALTERAÇÕES AO CONTRATO DE SOCIEDADE(ONLINE)**

**FORMA DE OBRIGAR/ÓRGÃOS SOCIAIS:**

Forma de obrigar: Pela assinatura do gerente, Jacinto Manuel Gomes de Oliveira ou pela assinatura dos outros dois gerentes.

Artigo(s) alterado(s): 5º

Conservatória do Registo Comercial Lisboa  
*O(A) Adjunto(a) do Conservador, Ana Isabel Rodrigues Cintrão Cruz*

**An. 1 - 20180411 - Publicado em <http://www.mj.gov.pt/publicacoes>.  
Conservatória do Registo Comercial Lisboa  
*O(A) Adjunto(a) do Conservador, Ana Isabel Rodrigues Cintrão Cruz***

**Insc.27 AP. 125/20190130 13:20:13 UTC - REDUÇÃO DO CAPITAL(ONLINE), AUMENTO DO CAPITAL(ONLINE) E ALTERAÇÕES AO CONTRATO DE SOCIEDADE(ONLINE)**

Montante da redução : 140.000,00 Euros  
CAPITAL APÓS A REDUÇÃO : 560.000,00 Euros

Artigo(s) alterado(s): 3º

Montante do aumento : 140.000,00 Euros  
Modalidade e forma de subscrição: resultados transitados  
Capital após o aumento : 700.000,00 Euros

**SÓCIOS E QUOTAS:**

QUOTA : 450.000,00 Euros

TITULAR: JACINTO MANUEL GOMES DE OLIVEIRA  
NIF/NIPC: 143051300

QUOTA : 125.000,00 Euros

TITULAR: JACINTO MANUEL SILVA REIS OLIVEIRA  
NIF/NIPC: 242231233

QUOTA : 125.000,00 Euros

TITULAR: ANA ISABEL SILVA REIS OLIVEIRA  
NIF/NIPC: 257821880

Conservatória do Registo Comercial Lisboa  
*O(A) Conservador(a), Ana Isabel Rodrigues Cintrão Cruz*

**An. 1 - 20190219 - Publicado em <http://www.mj.gov.pt/publicacoes>.  
Conservatória do Registo Comercial Lisboa  
*O(A) Conservador(a), Ana Isabel Rodrigues Cintrão Cruz***

## Menções de Depósito - Anotações

**Menção DEP 635/2007-07-12 16:02:04 UTC - PRESTAÇÃO DE CONTAS INDIVIDUAL**

Ano da Prestação de Contas: 2006

Emitida Certificação Legal de Contas, sendo o parecer de Revisão: Sem Reservas

Requerente e Responsável pelo Registo: *JACINTO MARQUES OLIVEIRA SUCRS LDA*  
*Menção realizada nos termos do Decreto-Lei nº. 8/2007 de 17 Janeiro***An. 1 - 20070712 - Publicado em <http://www.mj.gov.pt/publicacoes>***Menção realizada nos termos do Decreto-Lei nº. 8/2007 de 17 Janeiro***Menção Dep 1790/2007-11-22 13:49:35 UTC - TRANSMISSÃO DE QUOTA(S)**

QUOTA(S) E SUJEITO(S) ACTIVO(S):

QUOTA : 50.000,00 Euros

TITULAR: JACINTO MANUEL SILVA REIS OLIVEIRA  
NIF: 242231233  
Estado civil : Solteiro(a) maior  
Residência: Travessa Aquilino Ribeiro, n.º 64  
3885 - 633 ESMORIZ

SUJEITO(S) PASSIVO(S):

Silvina Maria Gomes de Oliveira Vieira  
NIF: 178917168  
Estado civil : Casado(a)  
Nome do cônjuge: Orlando Arménio Sá Vieira  
Regime de bens : Comunhão geral  
Residência: Av.ª 29 de Março, n.º 792  
3885 - 518 ESMORIZRequerente e Responsável pelo Registo: *Manuel de Oliveira Dias - Advogado**Conservatória do Registo Predial/Comercial de Ovar*  
*O(A) Ajudante, David Martins L Figueiredo***Menção Dep 1791/2007-11-22 13:49:35 UTC - TRANSMISSÃO DE QUOTA(S)**

QUOTA(S) E SUJEITO(S) ACTIVO(S):

QUOTA : 50.000,00 Euros

TITULAR: JACINTO MANUEL GOMES DE OLIVEIRA  
NIF: 143051300  
Estado civil : Casado(a)  
Nome do cônjuge: Isabel Silva Reis Oliveira  
Regime de bens : Comunhão geral  
Residência: Travessa Aquilino Ribeiro, n.º 64  
3885 - 633 ESMORIZ

SUJEITO(S) PASSIVO(S):

Hortência Gomes de Oliveira  
NIF: 174467648  
Estado civil : Casado(a)  
Nome do cônjuge: Manuel Rodrigues Alves  
Regime de bens : Comunhão de adquiridos  
Residência: Rua dos Bombeiros Voluntários, n.º 129  
3885 - 550 ESMORIZRequerente e Responsável pelo Registo: *Manuel de Oliveira Dias - Advogado**Conservatória do Registo Predial/Comercial de Ovar*  
*O(A) Ajudante, David Martins L Figueiredo***Menção Dep 1792/2007-11-22 13:49:36 UTC - TRANSMISSÃO DE QUOTA(S)**

QUOTA(S) E SUJEITO(S) ACTIVO(S):

QUOTA : 50.000,00 Euros

TITULAR: JACINTO MANUEL GOMES DE OLIVEIRA  
NIF: 143051300  
Estado civil : Casado(a)  
Nome do cônjuge: Isabel Silva Reis Oliveira  
Regime de bens : Comunhão geral  
Residência: Travessa Aquilino Ribeiro, n.º 64  
3885 - 633 ESMORIZ

SUJEITO(S) PASSIVO(S):

Rosa Paula Gomes de Oliveira Alves  
NIF: 179535838  
Estado civil : Casado(a)  
Nome do cônjuge: José Carlos Pereira Alves  
Regime de bens : Comunhão geral  
Residência: Av.ª 29 de Março, n.º 792  
3885 - 518 ESMORIZRequerente e Responsável pelo Registo: *Manuel de Oliveira Dias - Advogado**Conservatória do Registo Predial/Comercial de Ovar*  
*O(A) Ajudante, David Martins L Figueiredo***Menção Dep 1793/2007-11-22 13:49:36 UTC - TRANSMISSÃO DE QUOTA(S)**

## QUOTA(S) E SUJEITO(S) ACTIVO(S):

QUOTA : 50.000,00 Euros

TITULAR: JACINTO MANUEL GOMES DE OLIVEIRA  
 NIF: 143051300  
 Estado civil : Casado(a)  
 Nome do cônjuge: Isabel Silva Reis Oliveira  
 Regime de bens : Comunhão geral  
 Residência: Travessa Aquilino Ribeiro, n.º 64  
 3885 - 633 ESMORIZ

## SUJEITO(S) PASSIVO(S):

Isaac Gomes de Oliveira  
 NIF: 179546872  
 Estado civil : Casado(a)  
 Nome do cônjuge: Maria Cecília Jesus Ferreira  
 Regime de bens : Comunhão geral  
 Residência: Rua 13 de Março, n.º 87  
 3885 - 428 ESMORIZ

Requerente e Responsável pelo Registo: *Manuel de Oliveira Dias - Advogado*

*Conservatória do Registo Predial/Comercial de Ovar  
 O(A) Ajudante, David Martins L Figueiredo*

**Menção Dep 1794/2007-11-22 13:49:36 UTC - TRANSMISSÃO DE QUOTA(S)**

## QUOTA(S) E SUJEITO(S) ACTIVO(S):

QUOTA : 50.000,00 Euros

TITULAR: JOSÉ ALBERTO GOMES DE OLIVEIRA  
 NIF: 178917176  
 Estado civil : Casado(a)  
 Nome do cônjuge: Adelaide Augusta dos Santos Leitão  
 Regime de bens : Comunhão de adquiridos  
 Residência: Av.ª 29 de Março, n.º 658  
 3885 - 518 ESMORIZ

## SUJEITO(S) PASSIVO(S):

Amélia Silva Gomes de Oliveira  
 NIF: 179422170  
 Estado civil : Casado(a)  
 Nome do cônjuge: Gil Pedro da Silva Nunes  
 Regime de bens : Comunhão de adquiridos  
 Residência: Rua Abade Pinheiro, n.º 340  
 3885 - 432 ESMORIZ

Requerente e Responsável pelo Registo: *Manuel de Oliveira Dias - Advogado*

*Conservatória do Registo Predial/Comercial de Ovar  
 O(A) Ajudante, David Martins L Figueiredo*

**Menção Dep 1795/2007-11-22 13:49:36 UTC - UNIFICAÇÃO DE QUOTAS**

## QUOTAS A UNIFICAR:

QUOTA : 200.000,00 Euros

QUOTA : 50.000,00 Euros

QUOTA : 50.000,00 Euros

QUOTA : 50.000,00 Euros

## QUOTA UNIFICADA E TITULAR(ES):

QUOTA : 350.000,00 Euros

TITULAR: JACINTO MANUEL GOMES DE OLIVEIRA  
 NIF: 143051300  
 Estado civil : Casado(a)  
 Nome do cônjuge: Isabel Silva Reis Oliveira  
 Regime de bens : Comunhão geral  
 Residência: Rua Aquilino Ribeiro, n.º 64  
 3885 - 633 ESMORIZ

Requerente e Responsável pelo Registo: *Manuel de Oliveira Dias - Advogado*

*Conservatória do Registo Predial/Comercial de Ovar  
 O(A) Ajudante, David Martins L Figueiredo*

**Menção DEP 346/2008-06-20 18:18:57 UTC - PRESTAÇÃO DE CONTAS INDIVIDUAL**

Ano da Prestação de Contas: 2007

Emitida Certificação Legal de Contas, sendo o parecer de Revisão: Sem Reservas

Requerente e Responsável pelo Registo: *JACINTO MARQUES OLIVEIRA SUCRS LDA*  
 Menção realizada nos termos do Decreto-Lei n.º. 8/2007 de 17 Janeiro

**An. 1 - 20080620 - Publicado em <http://www.mj.gov.pt/publicacoes>**

Menção realizada nos termos do Decreto-Lei n.º. 8/2007 de 17 Janeiro

**Menção DEP 820/2009-07-24 18:19:31 UTC - PRESTAÇÃO DE CONTAS INDIVIDUAL**

Ano da Prestação de Contas: 2008

Emitida Certificação Legal de Contas, sendo o parecer de Revisão: Sem Reservas

Requerente e Responsável pelo Registo: *JACINTO MARQUES OLIVEIRA SUCRS LDA*  
*Menção realizada nos termos do Decreto-Lei nº. 8/2007 de 17 Janeiro*

**An. 1 - 20090724 - Publicado em <http://www.mj.gov.pt/publicacoes>**

*Menção realizada nos termos do Decreto-Lei nº. 8/2007 de 17 Janeiro*

**Menção DEP 786/2010-07-14 18:52:02 UTC - PRESTAÇÃO DE CONTAS INDIVIDUAL**

Ano da Prestação de Contas: 2009

Emitida Certificação Legal de Contas, sendo o parecer de Revisão: Sem Reservas

Requerente e Responsável pelo Registo: *JACINTO MARQUES OLIVEIRA SUCRS LDA*  
*Menção realizada nos termos do Decreto-Lei nº. 8/2007 de 17 Janeiro*

**An. 1 - 20100714 - Publicado em <http://www.mj.gov.pt/publicacoes>**

*Menção realizada nos termos do Decreto-Lei nº. 8/2007 de 17 Janeiro*

**Menção DEP 782/2011-09-24 21:04:20 UTC - PRESTAÇÃO DE CONTAS INDIVIDUAL**

Ano da Prestação de Contas: 2010 (2010-01-01 a 2010-12-31)

Emitida Certificação Legal de Contas, sendo o parecer de Revisão: Sem Reservas

Requerente e Responsável pelo Registo: *JACINTO MARQUES OLIVEIRA SUCRS LDA*  
*Menção realizada nos termos do Decreto-Lei nº. 8/2007 de 17 Janeiro*

**An. 1 - 20110924 - Publicado em <http://www.mj.gov.pt/publicacoes>**

*Menção realizada nos termos do Decreto-Lei nº. 8/2007 de 17 Janeiro*

**Menção DEP 825/2011-09-24 21:35:27 UTC - ACTUALIZAÇÃO PRESTAÇÃO DE CONTAS INDIVIDUAL**

Ano da Prestação de Contas: 2010 (2010-01-01 a 2010-12-31)

Emitida Certificação Legal de Contas, sendo o parecer de Revisão: Sem Reservas

Requerente e Responsável pelo Registo: *JACINTO MARQUES OLIVEIRA SUCRS LDA*  
*Menção realizada nos termos do Decreto-Lei nº. 8/2007 de 17 Janeiro*

**An. 1 - 20110924 - Publicado em <http://www.mj.gov.pt/publicacoes>**

*Menção realizada nos termos do Decreto-Lei nº. 8/2007 de 17 Janeiro*

**Menção DEP 546/2012-07-12 16:09:26 UTC - PRESTAÇÃO DE CONTAS INDIVIDUAL**

Ano da Prestação de Contas: 2011 (2011-01-01 a 2011-12-31)

Emitida Certificação Legal de Contas, sendo o parecer de Revisão: Sem Reservas

Requerente e Responsável pelo Registo: *JACINTO MARQUES OLIVEIRA SUCRS LDA*  
*Menção realizada nos termos do Decreto-Lei nº. 8/2007 de 17 Janeiro*

**An. 1 - 20120712 - Publicado em <http://www.mj.gov.pt/publicacoes>**

*Menção realizada nos termos do Decreto-Lei nº. 8/2007 de 17 Janeiro*

**Menção DEP 859/2013-07-16 01:30:18 UTC - PRESTAÇÃO DE CONTAS INDIVIDUAL**

Ano da Prestação de Contas: 2012 (2012-01-01 a 2012-12-31)

Emitida Certificação Legal de Contas, sendo o parecer de Revisão: Sem Reservas

Requerente e Responsável pelo Registo: *JACINTO MARQUES OLIVEIRA SUCRS LDA*  
*Menção realizada nos termos do Decreto-Lei nº. 8/2007 de 17 Janeiro*

**An. 1 - 20130716 - Publicado em <http://www.mj.gov.pt/publicacoes>**

*Menção realizada nos termos do Decreto-Lei nº. 8/2007 de 17 Janeiro*

**Menção DEP 1021/2014-07-17 23:27:21 UTC - PRESTAÇÃO DE CONTAS INDIVIDUAL**

Ano da Prestação de Contas: 2013 (2013-01-01 a 2013-12-31)

Emitida Certificação Legal de Contas, sendo o parecer de Revisão: Sem Reservas e Sem Ênfases

Requerente e Responsável pelo Registo: *JACINTO MARQUES OLIVEIRA SUCRS LDA*  
*Menção realizada nos termos do Decreto-Lei nº. 8/2007 de 17 Janeiro*

**An. 1 - 20140717 - Publicado em <http://www.mj.gov.pt/publicacoes>**

*Menção realizada nos termos do Decreto-Lei nº. 8/2007 de 17 Janeiro*

**Menção DEP 685/2015-07-14 02:20:45 UTC - PRESTAÇÃO DE CONTAS INDIVIDUAL**

Ano da Prestação de Contas: 2014 (2014-01-01 a 2014-12-31)

Emitida Certificação Legal de Contas, sendo o parecer de Revisão: Sem Reservas

Requerente e Responsável pelo Registo: *JACINTO MARQUES OLIVEIRA SUCRS LDA*  
*Menção realizada nos termos do Decreto-Lei nº. 8/2007 de 17 Janeiro*

**An. 1 - 20150714 - Publicado em <http://www.mj.gov.pt/publicacoes>**

*Menção realizada nos termos do Decreto-Lei nº. 8/2007 de 17 Janeiro*

**Menção Dep. 37/2016-01-28 13:26:01 UTC - TRANSMISSÃO DE QUOTA(S)**

## QUOTA E SUJEITO ACTIVO:

QUOTA : 70.000,00 Euros  
 Resultante da divisão da quota: 490.000,00 euros  
 TITULAR: Ana Isabel Silva Reis Oliveira  
 NIF: 257821880  
 Estado civil : Solteiro Maior  
 Residência: Travessa Aquilino Ribeiro 64  
 Código Postal: 3885-633 ESMORIZ

## SUJEITO PASSIVO:

QUOTA : 490.000,00 Euros

Titular: Jacinto Manuel Gomes de Oliveira  
 NIF: 143051300  
 Estado civil: Casado  
 Nome do cônjuge: Isabel da Silva Reis Oliveira  
 Regime de bens: Comunhão Geral  
 Residência: Travessa Aquilino ribeiro 64  
 Código Postal: 3885-633 ESMORIZ

*Requerente e Responsável pelo registo,  
 Mariana de Bessa Ferreira Martins, Notário(a), Inscrição na Ordem nº 00316  
 Morada: Rua Eng.º Adelino Amaro da Costa 252, r/c esq, Ovar  
 Código Postal: 3880-214 Ovar  
 Menção realizada pelo apresentante nos termos do artigo 55-A, nº 4 do Código  
 do Registo Comercial*

**Menção DEP 751/2016-07-19 23:43:28 UTC - PRESTAÇÃO DE CONTAS INDIVIDUAL**

Ano da Prestação de Contas: 2015 (2015-01-01 a 2015-12-31)

Emitida Certificação Legal de Contas, sendo o parecer de Revisão: Sem Reservas

Requerente e Responsável pelo Registo: *JACINTO MARQUES OLIVEIRA SUCRS LDA*  
 Menção realizada nos termos do Decreto-Lei nº. 8/2007 de 17 Janeiro

**An. 1 - 20160719 - Publicado em <http://www.mj.gov.pt/publicacoes>**

*Menção realizada nos termos do Decreto-Lei nº. 8/2007 de 17 Janeiro*

**Menção DEP 775/2017-07-20 21:47:57 UTC - PRESTAÇÃO DE CONTAS INDIVIDUAL**

Ano da Prestação de Contas: 2016 (2016-01-01 a 2016-12-31)

Emitida Certificação Legal de Contas, sendo o parecer de Revisão: Sem Reservas

Requerente e Responsável pelo Registo: *JACINTO MARQUES OLIVEIRA SUCRS LDA*  
 Menção realizada nos termos do Decreto-Lei nº. 8/2007 de 17 Janeiro

**An. 1 - 20170720 - Publicado em <http://www.mj.gov.pt/publicacoes>**

*Menção realizada nos termos do Decreto-Lei nº. 8/2007 de 17 Janeiro*

**Menção Dep. 1384/2017-12-27 14:27:45 UTC - TRANSMISSÃO DE QUOTA(S)**

## QUOTA E SUJEITO ACTIVO:

QUOTA : 140.000,00 Euros

TITULAR: JACINTO MARQUES DE OLIVEIRA, SUCESSORES LDA  
 NIPC: 500147647  
 Sede: Rua dos Correios 191  
 Código Postal: 3885-410 ESMORIZ

## SUJEITO PASSIVO:

QUOTA : 140.000,00 Euros

Titular: José Alberto Gomes Oliveira  
 NIF: 178917176  
 Estado civil: Casado  
 Nome do cônjuge: Adelaide Augusta dos Santos Leitão  
 Regime de bens: Comunhão de Adquiridos  
 Residência: Avenida 29 de Março 658  
 Código Postal: 3885-518 ESMORIZ

*Requerente e Responsável pelo registo,  
 Mariana de Bessa Ferreira Martins, Notário(a), Inscrição na Ordem nº 00316  
 Morada: Rua Eng.º Adelino Amaro da Costa 252, r/c esq, Ovar  
 Código Postal: 3880-214 Ovar  
 Menção realizada pelo apresentante nos termos do artigo 55-A, nº 4 do Código  
 do Registo Comercial*

**Menção DEP 718/2018-07-13 23:33:52 UTC - PRESTAÇÃO DE CONTAS INDIVIDUAL**

Ano da Prestação de Contas: 2017 (2017-01-01 a 2017-12-31)

Emitida Certificação Legal de Contas, sendo o parecer de Revisão: Sem Reservas

Requerente e Responsável pelo Registo: **JACINTO MARQUES OLIVEIRA SUCRS LDA**  
Menção realizada nos termos do Decreto-Lei nº. 8/2007 de 17 Janeiro

**An. 1 - 20180713 - Publicado em <http://www.mj.gov.pt/publicacoes>**

Menção realizada nos termos do Decreto-Lei nº. 8/2007 de 17 Janeiro

**Menção Dep. 1303/2018-11-13 18:17:40 UTC - TRANSMISSÃO DE QUOTA(S)**

**QUOTA E SUJEITO ACTIVO:**

QUOTA : 30.000,00 Euros  
Resultante da divisão da quota: 420.000,00 euros  
TITULAR: Jacinto Manuel Silva Reis Oliveira  
NIF: 242231233  
Estado civil : Solteiro Maior  
Residência: Travessa Aquilino Ribeiro 64  
Código Postal: 3885-633 ESMORIZ

**SUJEITO PASSIVO:**

QUOTA : 420.000,00 Euros

Titular: Jacinto Manuel Gomes de Oliveira  
NIF: 143051300  
Estado civil: Casado  
Nome do cônjuge: Isabel da Silva Oliveira Reis  
Regime de bens: Comunhão Geral  
Residência: Travessa Aquilino Ribeiro 64  
Código Postal: 3885-633 ESMORIZ

*Requerente e Responsável pelo registo,  
Mariana de Bessa Ferreira Martins, Notário(a), Inscrição na Ordem nº 00316  
Morada: Rua Eng.º Adelino Amaro da Costa 252, r/c esq, Ovar  
Código Postal: 3880-214 Ovar  
Menção realizada pelo apresentante nos termos do artigo 55-A, nº 4 do Código  
do Registo Comercial*

**Menção Dep. 1304/2018-11-13 18:17:40 UTC - TRANSMISSÃO DE QUOTA(S)**

**QUOTA E SUJEITO ACTIVO:**

QUOTA : 30.000,00 Euros  
Resultante da divisão da quota: 420.000,00 euros  
TITULAR: Ana Isabel Silva Reis Oliveira  
NIF: 257821880  
Estado civil : Solteiro Maior  
Residência: Travessa Aquilino Ribeiro 64  
Código Postal: 3885-633 ESMORIZ

**SUJEITO PASSIVO:**

QUOTA : 420.000,00 Euros

Titular: Jacinto Manuel Gomes de Oliveira  
NIF: 143051300  
Estado civil: Casado  
Nome do cônjuge: Isabel da Silva Oliveira Reis  
Regime de bens: Comunhão Geral  
Residência: Travessa Aquilino Ribeiro 64  
Código Postal: 3885-633 ESMORIZ

*Requerente e Responsável pelo registo,  
Mariana de Bessa Ferreira Martins, Notário(a), Inscrição na Ordem nº 00316  
Morada: Rua Eng.º Adelino Amaro da Costa 252, r/c esq, Ovar  
Código Postal: 3880-214 Ovar  
Menção realizada pelo apresentante nos termos do artigo 55-A, nº 4 do Código  
do Registo Comercial*

**Menção Dep. 1305/2018-11-13 18:17:40 UTC - UNIFICAÇÃO DE QUOTA(S)**

**QUOTAS A UNIFICAR:**

QUOTA : 70.000,00 Euros

QUOTA : 30.000,00 Euros

**QUOTA UNIFICADA E TITULAR:**

QUOTA : 100.000,00 Euros

Titular: Jacinto Manuel Silva Reis Oliveira  
NIF: 242231233  
Estado civil: Solteiro Maior  
Residência: Travessa Aquilino Ribeiro 64  
Código Postal: 3885-633 ESMORIZ

Requerente e Responsável pelo registo,  
 Mariana de Bessa Ferreira Martins, Notário(a), Inscrição na Ordem nº 00316  
 Morada: Rua Eng.º Adelino Amaro da Costa 252, r/c esq, Ovar  
 Código Postal: 3880-214 Ovar  
 Menção realizada pelo apresentante nos termos do artigo 55-A, nº 4 do Código  
 do Registo Comercial

**Menção Dep. 1306/2018-11-13 18:17:41 UTC - UNIFICAÇÃO DE QUOTA(S)**

QUOTAS A UNIFICAR:

QUOTA : 70.000,00 Euros

QUOTA : 30.000,00 Euros

QUOTA UNIFICADA E TITULAR:

QUOTA : 100.000,00 Euros

Titular: Ana Isabel Silva Reis Oliveira  
 NIF: 257821880  
 Estado civil: Solteiro Maior  
 Residência: Travessa Aquilino Ribeiro 64  
 Código Postal: 3885-633 ESMORIZ

Requerente e Responsável pelo registo,  
 Mariana de Bessa Ferreira Martins, Notário(a), Inscrição na Ordem nº 00316  
 Morada: Rua Eng.º Adelino Amaro da Costa 252, r/c esq, Ovar  
 Código Postal: 3880-214 Ovar  
 Menção realizada pelo apresentante nos termos do artigo 55-A, nº 4 do Código  
 do Registo Comercial

**Menção Dep. 10/2019-01-30 12:28:25 UTC - AMORTIZACAO DE QUOTA(S)**

QUOTA(S) E TITULAR(ES):

QUOTA : 140.000,00 Euros

Titular: JACINTO MARQUES DE OLIVEIRA,SUCESSORES LDA  
 NIPC: 500147647  
 Sede: Avenida dos Correios 191, Esmoriz  
 Código Postal: 3885-410 ESMORIZ

Data amortização: 07-12-2018

Requerente e Responsável pelo registo,  
 César Sousa, Advogado(a), Cédula Profissional nº 8495p  
 Morada: Avenida 24 441, r/c dir, Espinho  
 Código Postal: 4500-203 Espinho  
 Menção realizada pelo apresentante nos termos do artigo 55-A, nº 4 do Código  
 do Registo Comercial

**Menção DEP 635/2019-07-16 01:12:31 UTC - PRESTAÇÃO DE CONTAS INDIVIDUAL**

Ano da Prestação de Contas: 2018 (2018-01-01 a 2018-12-31)

Emitida Certificação Legal de Contas, sendo o parecer de Revisão: Sem Reservas

Requerente e Responsável pelo Registo: JACINTO MARQUES OLIVEIRA SUCRS LDA  
 Menção realizada nos termos do Decreto-Lei nº. 8/2007 de 17 Janeiro

**An. 1 - 20190716 - Publicado em <http://www.mj.gov.pt/publicacoes>**

Menção realizada nos termos do Decreto-Lei nº. 8/2007 de 17 Janeiro

**Menção DEP 281/2020-07-27 21:04:26 UTC - PRESTAÇÃO DE CONTAS INDIVIDUAL**

Ano da Prestação de Contas: 2019 (2019-01-01 a 2019-12-31)

Emitida Certificação Legal de Contas, sendo o parecer de Revisão: Sem Reservas

Requerente e Responsável pelo Registo: JACINTO MARQUES OLIVEIRA SUCRS LDA  
 Menção realizada nos termos do Decreto-Lei nº. 8/2007 de 17 Janeiro

**An. 1 - 20200727 - Publicado em <http://www.mj.gov.pt/publicacoes>**

Menção realizada nos termos do Decreto-Lei nº. 8/2007 de 17 Janeiro

**Menção DEP 617/2021-07-22 21:24:44 UTC - PRESTAÇÃO DE CONTAS INDIVIDUAL**

Ano da Prestação de Contas: 2020 (2020-01-01 a 2020-12-31)

Emitida Certificação Legal de Contas, sendo o parecer de Revisão: Sem Reservas

Requerente e Responsável pelo Registo: JACINTO MARQUES OLIVEIRA SUCRS LDA  
 Menção realizada nos termos do Decreto-Lei nº. 8/2007 de 17 Janeiro

**An. 1 - 20210722 - Publicado em <http://www.mj.gov.pt/publicacoes>**

*Menção realizada nos termos do Decreto-Lei nº. 8/2007 de 17 Janeiro*

**Menção DEP 201/2022-06-23 21:18:00 UTC - PRESTAÇÃO DE CONTAS INDIVIDUAL**

Ano da Prestação de Contas: 2021 (2021-01-01 a 2021-12-31)

Emitida Certificação Legal de Contas, sendo o parecer de Revisão: Sem Reservas

Requerente e Responsável pelo Registo: *JACINTO MARQUES OLIVEIRA SUCRS LDA*  
*Menção realizada nos termos do Decreto-Lei nº. 8/2007 de 17 Janeiro*

**An. 1 - 20220623 - Publicado em <http://www.mj.gov.pt/publicacoes>**

*Menção realizada nos termos do Decreto-Lei nº. 8/2007 de 17 Janeiro*

Certidão permanente subscrita em 14-11-2013 e válida até 14-11-2023

Fim da Certidão

**Nota Importante:**

Não necessita de imprimir este documento. Pode dar o código de acesso a qualquer entidade pública ou privada, sempre que precise de apresentar uma certidão de registo comercial.

[Voltar](#) [Sair](#)



1 Questionário

1.1 Secção

1.1.1 Articulado da Consulta \*

(Os valores indicados não incluem o IVA)

Preço Total  
334 000,00 EUR

Cód. Artigo	Referência Interna	Descrição	Qt	Unidade	Preço Unitário	Preço Total
1	VIP230569	Veículo urbano de combate a incêndios	1,00	UN	334 000,00	334 000,00

1 Formulário Principal

1.1 Dados gerais da proposta

1.1.1 Identificação do concorrente ou membros do agrupamento concorrente \*



Jacinto Marques De Oliveira, Sucrs., Lda  
PORTUGAL, Aveiro  
NIF: 500147647

1.1.2 Prazo de execução dos trabalhos / obra \*

330 Day

1.1.3 Código da Proposta (Esta inserção deverá estar de acordo com o Anexo II da Lei nº 96/2015)

0.0

See Explanation

1.1.4 Valor total da proposta \*

(Os valores indicados não incluem o IVA)

334 000,00 Euro

1.1.5 Distribuição do valor total da proposta pelos membros do agrupamento concorrente \*

(Os valores indicados não incluem o IVA)

Company

Percentage of Participation (%) Value



Jacinto Marques De Oliveira, Sucrs., Lda  
PORTUGAL, Aveiro  
NIF: 500147647

100

Euro

1.2 Confirmo que os dados acima estão corretos e refletem o conteúdo da minha proposta. \*

I agree.  I do not agree.

## ANEXO 4

PROPOSTA DE MINUTA DO CONTRATO PARA A “AQUISIÇÃO DE VEÍCULO  
URBANO DE COMBATE A INCÊNDIOS” -----

REQUISIÇÃO INTERNA Nº 693/2023/CBSS -----

PEDIDO DE AQUISIÇÃO N.º 994/2023/CBSS -----

CONCURSO PÚBLICO N.º 11/2023/DAF/DICOMP/SECOMP -----

1º OUTORGANTE: MUNICÍPIO DE SETÚBAL -----

2º OUTORGANTE: JACINTO MARQUES DE OLIVEIRA, SUCESSORES, LDA. -----

----- Aos \_\_\_\_\_ dias do mês de \_\_\_\_\_ de dois mil e vinte e três, é por mim licenciada, \_\_\_\_\_, Oficial Público do Município de Setúbal, nos termos do Despacho n.º 195/2021/GAP, de 29 de outubro, lavrado em suporte informático, o presente contrato, com a intervenção dos seguintes Outorgantes: -----

----- **PRIMEIRO: MUNICÍPIO DE SETÚBAL** pessoa coletiva de direito público com o número de identificação fiscal 501294104, representado por **André Valente Martins**, casado, natural da freguesia de \_\_\_\_\_, concelho de \_\_\_\_\_, com domicílio profissional na sede do Município portador do cartão do cidadão número \_\_\_\_\_, válido até \_\_\_/\_\_\_/\_\_\_\_, na qualidade de Presidente da Câmara, no exercício das suas competências, nos termos da alínea g), do número 1 e alíneas e) e f), do numero 2 do Artigo 35.º do Regime Jurídico das Autarquias Locais (RJAL) aprovado pela Lei n.º 75/2013, de 12 de setembro. -----

----- **SEGUNDO: JACINTO MARQUES DE OLIVEIRA, SUCESSORES, LDA.** -----

----- Verifiquei a identidade dos representantes dos Outorgantes: -----

----- Quanto ao Primeiro por ser do meu conhecimento pessoal. -----

----- Quanto ao Segundo pela exibição do \_\_\_\_\_, já mencionado. -----

----- Pelo representante do Primeiro Outorgante na qualidade invocada foi dito: -----

----- Que por Deliberação de Câmara n.º 695/2023 de dezassete de maio de dois mil e vinte e três, através da proposta 369/2023/CBSS/DAF/DICOMP/SECOMP, foi decidida a abertura do procedimento de Concurso

Público, de acordo o Artigo 16.º, número 1, alínea c), conjugado Artigo 20.º, número 1, alínea b) e Artigos 130.º e seguintes, todos do Código dos Contratos Públicos, doravante CCP, aprovado pelo Decreto-Lei número 18/2008, de 29 de Janeiro, na sua versão atual. -----

----- Que por Deliberação de Câmara n.º \_\_\_\_/2023, de 06/12/2023, através da proposta 448/2023/CBSS/DAF/DICOMP/SECOMP, foi aprovada a Minuta do Contrato e adjudicado à empresa aqui representada pelo Segundo Outorgante a “**aquisição de veículo urbano de combate a incêndios**”, de harmonia com a Requisição Interna número 693/2023/CBSS e o Pedido de Aquisição número 994/2023/CBSS. -----

----- **CLÁUSULA PRIMEIRA** -----

----- **OBJETO** -----

----- **Um** - Que o objeto do presente Contrato consiste na aquisição de veículo urbano de combate a incêndios, de acordo com todas as condições constantes no Caderno de Encargos. -----

----- **CLÁUSULA SEGUNDA** -----

----- **DISPOSIÇÕES POR QUE SE REGULA O CONTRATO** -----

----- Que o presente Contrato é regulado pela legislação portuguesa e comunitária e pelas disposições constantes do CCP. -----

----- **CLÁUSULA TERCEIRA** -----

----- **DOCUMENTOS QUE INTEGRAM O CONTRATO** -----

----- **Um** - Que o presente Contrato integra o Programa de Procedimento, o Caderno de Encargos, Caracterização Técnica e respetivos anexos e, a Proposta do Segundo Outorgante, datada de vinte oito de julho de dois mil e vinte três, composta por cento e vinte sete páginas. -----

----- **Dois** - Que o Contrato integra ainda a Proposta de Abertura, a Proposta de Adjudicação e de Aprovação de Minuta do Contrato, documentos estes que se dão por integralmente aqui reproduzidos para todos os efeitos legais e que serão arquivados, depois de rubricados pelos intervenientes neste ato, juntamente com os demais. -----

----- **Três** - Que em caso de divergência entre os documentos referidos no número Um da presente Cláusula, a respetiva prevalência é determinada pela ordem pela qual aí são indicados, segundo o disposto no n.º 5 do Artigo 96.º do CCP. -----

----- **Quatro** - Em caso de divergência entre os documentos referidos no n.º 2 e clausulado do Contrato, prevalecem os primeiros, salvo quanto aos ajustamentos propostos de acordo com o disposto no Artigo 99.º e aceites pelo adjudicatário nos termos do disposto no Artigo 101.º, nos termos do estabelecido no n.º 6 do Artigo 96.º do CCP. -----

----- **CLÁUSULA QUARTA** -----

----- **PREÇO E CONDIÇÕES DE PAGAMENTO** -----

----- **Um** - Que, pelo referido serviço e pelo cumprimento das demais obrigações decorrentes do presente Contrato, deve o Primeiro Outorgante pagar ao Segundo, o valor de **334.000,00€ (trezentos e trinta e quatro mil euros)** acrescidos de IVA à taxa reduzida em vigor, de acordo com a Proposta apresentada pelo Segundo Outorgante. -----

----- **Dois** - Que o preço referido no ponto anterior inclui todos os custos, encargos e despesas cuja responsabilidade não esteja expressamente atribuída ao Primeiro Outorgante. -----

----- **Três** - Que para efeitos de pagamento, na fatura deverá estar identificado o número do compromisso, o número da Nota de Encomenda ou do Pedido de Fornecimento, de acordo com o disposto no n.º 2 do artigo 9.º da LCPA. -----

----- **Quatro** - Que os valores constantes da Proposta apresentada, não podem sofrer qualquer alteração até ao término do Contrato, exceto nos casos devidamente justificados, nos termos do artigo 300.º do CCP. -----

----- **Cinco** - Que, em caso de discordância por parte do Primeiro Outorgante, quanto aos valores indicados nas faturas, deve este comunicar ao Segundo Outorgante, por escrito, os respetivos fundamentos, ficando o Segundo Outorgante obrigado a prestar os esclarecimentos necessários, ou proceder à emissão de nova fatura corrigida. -----

----- **Seis:** - Que desde que devidamente emitidas e observado o disposto no número 3, as faturas são pagáveis através de cheque ou transferência bancária. -----

-----**CLÁUSULA QUINTA**-----

----- **VIGÊNCIA E GESTOR DO CONTRATO** -----

----- **Um** - O contrato, sem prejuízo das obrigações acessórias que devam perdurar para além da sua cessação, entra em vigor na data da sua assinatura e cessa a sua vigência com a entrega dos bens a adquirir. -----

----- **Dois:** - O objeto do contrato será executado em consonância com a Companhia de Bombeiros Sapadores de Setúbal. -----

----- **Três:** - Fica o Sr. Eng. David Sousa Domingues, comandante dos Bombeiros Sapadores de Setúbal, designado como Gestor do presente contrato, e com a função de acompanhar permanentemente a execução do mesmo, nos termos do Artigo 290.º -A, do CCP. -----

-----**CLÁUSULA SEXTA**-----

-----**OBRIGAÇÕES DO SEGUNDO OUTORGANTE**-----

----- **Um** – O adjudicatário obriga-se a executar o objeto do contrato de forma profissional e competente, utilizando os conhecimentos técnicos, a diligência, o zelo e a pontualidade próprios das melhores práticas.

----- **Dois** - Sem prejuízo de outras obrigações na legislação aplicável, no presente Caderno de Encargos ou nas cláusulas contratuais, da celebração do contrato decorrem para o prestador de serviços as seguintes obrigações principais: -----

----- **a.** Respeitar, no que lhe seja aplicável, as normas europeias e portuguesas, as especificações e homologações de organismos oficiais e fabricantes ou entidades detentoras de patentes; -----

----- **b.** Fornecer os bens ao contraente público, conforme as características técnicas e requisitos e especificações do presente caderno de encargos; -----

----- **c.** Prestar assistência técnica durante o período de garantia dos bens; -----

----- **d.** O adjudicatário obriga-se a recorrer a todos os meios humanos e materiais que sejam necessários e adequados à execução do contrato; -----

----- e. Comunicar antecipadamente, logo que tenha conhecimento, ao contraente público qualquer facto que torne total ou parcialmente impossível o fornecimento dos bens objeto do procedimento, ou o cumprimento de qualquer outra das suas obrigações nos termos do contrato celebrado; -----

----- f. Não alterar as condições do fornecimento dos bens fora dos casos previstos no presente caderno de encargos; -----

----- g. Não subcontratar, no todo ou em parte, a execução do objeto do contrato, sem prévia autorização do contraente público; -----

----- h. Comunicar qualquer facto que ocorra durante a execução do contrato e que altere, designadamente, a sua denominação social, os seus representantes legais, a sua situação jurídica e a sua situação comercial; -----

----- i. Manter sigilo e garantir a confidencialidade, não divulgando quaisquer informações que obtenham no âmbito da formação e da execução do contrato, nem utilizar as mesmas para fins alheios àquela execução, abrangendo esta obrigação todos os seus agentes, funcionários, colaboradores ou terceiros que nelas se encontrem envolvidos; -----

----- j. Possuir todas as autorizações, consentimentos, aprovações, registos e licenças necessários para o pontual cumprimento das obrigações assumidas no contrato. -----

----- **Três** - A falta de cumprimento do disposto nas alíneas do número anterior torna o adjudicatário responsável por todas as consequências que daí advenham. -----

----- **Quatro** - O adjudicatário será responsável por todos e quaisquer danos e prejuízos causados ao contraente público e a terceiros, que resultem das suas atividades exercidas no âmbito desta aquisição. -

----- **Cinco** - A título acessório, o prestador de serviços fica ainda obrigado, designadamente, a decorrer a todos os meios humanos, materiais e informáticos que sejam necessários e adequados à execução do serviço, bem como ao estabelecimento do sistema de organização necessário á perfeita e completa execução das tarefas a seu cargo. -----

-----CLÁUSULA SÉTIMA-----

-----PRAZO, ENTREGA DOS BENS E CONDIÇÕES DE ENTREGA-----

----- **Um** - A entrega dos bens terá lugar no Quartel da Companhia de Bombeiros Sapadores de Setúbal sito na Estrada de Algeruz, 2910-279 Setúbal, no prazo máximo de 366 (trezentos e sessenta e seis) dias a contar da data da outorga do contrato. -----

----- **Dois** - O adjudicatário garante a conformidade e operacionalidade dos bens entregues com as características, especificações e requisitos técnicos previstos nas Especificações Técnicas do Caderno de Encargos, que dele fazem parte integrante. -----

----- **Três** - Os bens objeto do contrato devem ser entregues em perfeitas condições de serem utilizados para os fins a que se destinam e dotados de todo o material de apoio necessário à sua entrada em funcionamento. -----

----- **Quatro** - É aplicável, com as necessárias adaptações, o disposto na lei que disciplina os aspetos relativos à venda de bens de consumo e das garantias a ela relativas, no que respeita à conformidade dos bens. -----

----- **Cinco** - O adjudicatário é responsável perante o contraente público por qualquer defeito ou discrepância dos bens objeto do contrato que existam no momento em que os bens lhe são entregues. --

----- **Seis** - Todas as despesas e custos com o transporte dos bens objeto do contrato e respetivos documentos para o local de entrega são da responsabilidade do adjudicatário. -----

----- **Sete** - Com o fornecimento dos bens serão entregues: todos os equipamentos, acessórios e ferramentas indispensáveis ao seu bom funcionamento, respetivos certificados, manuais em português, planos de manutenção, bem como todos os equipamentos e documentação exigidos pelo código de estrada e restante legislação complementar, para os veículos poderem circular na via pública. -----

----- **Oito** - O adjudicatário obriga-se a proceder à homologação e legalização do veículo e respetiva superestrutura, bem como à transferência da propriedade do chassis para o Município de Setúbal (afeto à Companhia de Bombeiros Sapadores de Setúbal), junto das entidades oficiais, nomeadamente, o Instituto da Mobilidade e dos Transportes, I.P. (IMT) e suportar os respetivos custos. -----

----- **Nove** - O adjudicatário obriga-se a garantir que o veículo completo reúna todos os requisitos legais que condicionem a sua admissão ao trânsito na via pública sem necessidade de escolta, mantendo uma

configuração em marcha, que se situe dentro dos parâmetros permitidos pelo Código da Estrada no que respeita à altura e larguras máximas e a projeções e saliências, bem como pesos por eixo. -----

----- **Dez** - O veículo e respetivos equipamentos deverão suportar as cargas normais de utilização para as quais foram concebidos sem que exista deformação permanente ou dano. -----

----- **Onze** - O adjudicatário obriga-se a garantir as atualizações comerciais de software necessárias à utilização dos equipamentos, durante o prazo de garantia. -----

#### -----CLÁUSULA OITAVA-----

##### -----FORMAÇÃO-----

----- **Um** - O adjudicatário obriga-se a ministrar ao pessoal da Companhia de Bombeiros Sapadores de Setúbal um mínimo de 28 (vinte e oito) horas de formação teórica/prática sobre o veículo (chassis e superestrutura), materiais e equipamentos a fornecer. -----

----- **Dois** - A formação referida no ponto anterior será agendada Companhia de Bombeiros Sapadores de Setúbal, devendo a mesma ser ministrada em quatro dias úteis consecutivos, com duração diária de 7 horas. -----

----- **Três** - O adjudicatário deve ainda garantir formação à Companhia de Bombeiros Sapadores de Setúbal, no âmbito da manutenção e reparação dos veículos e equipamentos, que se vier a revelar necessária. -----

#### -----CLÁUSULA NONA-----

##### -----FISCALIZAÇÃO-----

----- Que, cabendo ao Primeiro Outorgante assegurar, mediante o exercício de poderes de fiscalização, a funcionalidade da execução do Contrato, quanto à realização do interesse público, de acordo com a alínea b) do artigo 302.º, e número 2 do artigo 303.º, ambos do CCP, fica o Sr. Eng. David Sousa Domingues, comandante dos Bombeiros Sapadores de Setúbal, com a responsabilidade de acompanhar esta prestação de serviços, bem como a elaboração de relatório comprovativo, no caso de incumprimento, ou cumprimento defeituoso. -----

#### -----CLÁUSULA DÉCIMA-----

----- **DEVER DE SIGILO E TRATAMENTO DE DADOS PESSOAIS** -----

----- **Um:** - O segundo outorgante deve guardar sigilo sobre a informação e documentação, técnica e não técnica, comercial ou outra ao primeiro outorgante, de que possa ter conhecimento ao abrigo ou em relação com a execução do contrato. -----

----- **Dois:** - A informação e documentação cobertas pelo dever de sigilo não podem ser transmitidas a terceiros, nem objeto de qualquer uso ou modo de aproveitamento que não o destinado direta e exclusivamente à execução do contrato. -----

----- **Três:** - O segundo outorgante deve tratar os dados pessoais dos concorrentes aos procedimentos de formação de contratos públicos apenas na medida do necessário à boa execução do Contrato, observando integralmente a legislação especial aplicável. -----

----- **Quatro:** - O segundo outorgante deve tomar as medidas adequadas para assegurar a idoneidade dos seus trabalhadores ou colaboradores, a qualquer título, que tenham acesso aos dados pessoais fornecidos pelo primeiro outorgante ou por quem atue em representação destes. -----

----- **Cinco:** - O primeiro outorgante e os demais beneficiários do Contrato são os únicos responsáveis pela recolha dos dados pessoais dos concorrentes ou candidatos aos procedimentos de formação de contratos públicos, nos termos previstos na legislação especial aplicável. -----

----- **Seis:** - O segundo outorgante não pode transferir quaisquer dados pessoais para outra entidade, salvo autorização expressa e escrita do primeiro outorgante. -----

----- **CLÁUSULA DÉCIMA PRIMEIRA** -----

----- **PROTEÇÃO DE DADOS PESSOAIS** -----

----- **Um** - A atividade desenvolvida pelo adjudicatário e respetivos técnicos, independentemente da natureza da relação contratual, encontra-se sujeita à aplicação da Lei n.º 58/2019, de 8 de agosto, que assegura a execução, na ordem jurídica nacional, do Regulamento (UE) 2016/679 do Parlamento Europeu e do Conselho, de 27 de abril de 2016, (Regulamento Geral sobre a Proteção de Dados), que revoga a Diretiva n.º 95/46/CE, do Parlamento e do Conselho, de 24 de outubro de 1995, relativa à proteção das pessoas singulares no que diz respeito ao tratamento de dados pessoais e à livre circulação desses dados.

----- **Dois** - Com a celebração do Contrato, o adjudicatário assume a qualidade de subcontratante no que diz respeito ao tratamento dos dados pessoais objeto do Contrato, em que o Município de Setúbal assume a qualidade de entidade responsável pelo tratamento. -----

----- **Três** - O adjudicatário obriga-se, ainda, enquanto subcontratante, ao cumprimento de todos os deveres e obrigações que impendem sobre o Município de Setúbal, enquanto entidade responsável pelo tratamento de dados pessoais objeto do contrato, comprometendo-se designadamente a: -----

----- **a.** Utilizar os dados pessoais a que tenha acesso ou que lhe tenham sido transmitidos pelo Município de Setúbal, única e exclusivamente para efeitos da prestação de serviços objeto do presente Contrato; --

----- **b.** Não copiar, reproduzir, adaptar, modificar, alterar, apagar, destruir, difundir, transmitir, divulgar ou por qualquer outra forma colocar à disposição de terceiros os dados pessoais a que tenha acesso, ou que lhe sejam transmitidos pelo Município de Setúbal, sem que, tenha sido por esta, expressamente instruído por escrito; -----

----- **c.** Comunicar de imediato qualquer situação que possa afetar o tratamento dos dados em causa, ou que de algum modo possa dar origem ao incumprimento das disposições legais em matéria de proteção de dados pessoais; -----

----- **d.** Assegurar que os trabalhadores temporários e os seus colaboradores (incluindo representantes legais, trabalhadores, prestadores de serviços, procuradores e consultores, independentemente da natureza e validade do vínculo jurídico estabelecido com o cocontratante e o referido colaborador) cumprem todas as obrigações previstas na presente Cláusula; -----

----- **e.** Assegurar a confidencialidade dos dados pessoais recolhidos, sem prejuízo de respeito com obrigações legais, nomeadamente a entidades policiais, judiciais, fiscais e reguladoras; -----

----- **f.** Colaborar com o DPO (Data Protection Officer – Encarregado de Proteção de Dados) do Município de Setúbal, facultando todas as informações e esclarecimentos que este vier a solicitar no âmbito das suas funções. -----

----- **Quatro** - O adjudicatário garante, sem prejuízo de assegurar a utilização contínua dos dados e aplicações migradas findo o Contrato, que os dados pessoais por si tratados, na qualidade de

subcontratante, são integralmente destruídos, mantendo-se também o sigilo mesmo após a cessação do presente Contrato, independentemente do motivo pelo qual ocorra. -----

----- **Cinco** - Em observância pelo Regulamento Geral sobre a Proteção de Dados, os currículos e/ou outros documentos nos quais constem dados pessoais, deverão vir acompanhados do consentimento expresso dos seus titulares, para que o Município de Setúbal, no âmbito exclusivo do procedimento de contratação pública em apreço, fique habilitado para o tratamento desses dados. -----

----- **CLÁUSULA DÉCIMA SEGUNDA** -----

----- **SUBCONTRATAÇÃO E CESSÃO DA POSIÇÃO CONTRATUAL** -----

----- A subcontratação pelo prestador de serviços e a cessão da posição contratual por qualquer das partes depende da autorização da outra, nos termos do Código dos Contratos Públicos. -----

----- **CLÁUSULA DÉCIMA TERCEIRA** -----

----- **PENALIDADES CONTRATUAIS** -----

----- **Um**: - Que no caso de não cumprimento do prazo referido na Cláusula Quinta do presente Contrato, poderá ser aplicada, até à data do cumprimento ou à rescisão do mesmo, a sanção diária de 1% do valor contratual; -----

----- **Dois**: - Que, se o Segundo Outorgante não cumprir com o objeto contratual ou incorrer em cumprimento defeituoso, o Primeiro Outorgante, reserva-se o direito de denunciar o presente Contrato, sempre que haja incumprimento de alguma das cláusulas contratuais; -----

----- **Três**: - Que, pelo incumprimento por prazo superior a cinco dias, o Primeiro Outorgante, poderá rescindir o presente Contrato, notificando o Segundo dessa situação. -----

----- **CLÁUSULA DÉCIMA QUARTA** -----

----- **FORÇA MAIOR** -----

----- Que não podem ser impostas penalidades ao Segundo Outorgante, nem é havida como incumprimento, a não realização pontual das prestações contratuais a cargo de qualquer das partes que resulte de caso de força maior, entendendo-se como tal as circunstâncias que impossibilitem a respetiva

realização, alheias à vontade da parte afetada, que ela não pudesse conhecer ou prever à data da celebração do presente Contrato e cujos efeitos não lhe fosse razoavelmente exigível contornar ou evitar.

----- **CLÁUSULA DÉCIMA QUINTA** -----

----- **RESOLUÇÃO DO CONTRATO PELO PRIMEIRO OUTORGANTE** -----

----- Que, sem prejuízo de outros fundamentos de resolução do presente Contrato, previstos na lei, o Primeiro Outorgante, pode resolver o mesmo, a título sancionatório, no caso de o Segundo Outorgante violar de forma grave ou reiterada qualquer das obrigações que lhe incumbem. -----

----- **CLÁUSULA DÉCIMA SEXTA** -----

----- **CAUÇÃO** -----

----- Que não é exigível a prestação de caução, nos termos do número 2 do artigo 88.º, do CCP, dado o preço contratual ser inferior a € 500.000,00. No entanto o Primeiro Outorgante pode, se assim entender conveniente, proceder à retenção de 10% do valor dos pagamentos a efetuar. -----

----- **CLÁUSULA DÉCIMA SÉTIMA** -----

----- **VISTO DO TRIBUNAL DE CONTAS** -----

----- Que o presente Contrato, face ao valor, não está sujeito a fiscalização prévia Tribunal de Contas, nos termos do Artigo 48.º, número 1 da Lei número 98/97, de 26 de agosto, na redação que lhe foi concedida pela Lei n.º 27-A/2020, de 24 de julho. -----

----- **CLÁUSULA DÉCIMA OITAVA** -----

----- **CABIMENTAÇÃO** -----

----- Que o encargo resultante deste Contrato será satisfeito pela dotação e compromisso de 2023 número 5569, através da requisição externa contabilística n.º 4867 de 2023, na rubrica 10/07010602, do Orçamento Municipal em vigor, o qual tem compromisso e está previsto no Plano Plurianual de Investimento (2002/I/113). -----

----- **CLÁUSULA DÉCIMA NONA** -----

----- **RESOLUÇÃO DE LITÍGIOS – FORO COMPETENTE** -----

----- Que para todas as questões emergentes do presente Contrato será competente o Tribunal Administrativo de Círculo de Lisboa, com expressa renúncia a qualquer outro. -----

----- **CLÁUSULA VIGÉSIMA** -----

----- **IMPOSTO DE SELO** -----

----- Que este Contrato se encontra isento de pagamento de Imposto de Selo, ao abrigo do disposto do Artigo 6.º, aliena a) da Lei número 150/99, de 11 de setembro, que aprova o Código do Imposto de Selo, alterado e republicado pelo decreto-Lei n.º 287/2003, de 12 de novembro e subsequentes alterações. ---

----- **CLÁUSULA VIGÉSIMA PRIMEIRA** -----

----- **CONTAGEM DOS PRAZOS** -----

----- Que os prazos previstos no contrato são contínuos, correndo em sábados, domingos e feriados. -----

----- **CLÁUSULA VIGÉSIMA SEGUNDA** -----

----- **COMUNICAÇÕES** -----

----- **Um:** - Que sem prejuízo de serem acordadas outras regras quanto às notificações e comunicações entre as partes, estas devem ser dirigidas, nos termos do CCP, para o domicílio ou sede contratual de cada uma, identificados no contrato. -----

----- **Dois:** - Que qualquer alteração das informações de contacto constantes do contrato deve ser comunicada prontamente à outra parte. -----

----- **CLÁUSULA VIGÉSIMA TERCEIRA** -----

----- **PUBLICAÇÃO** -----

----- Que o presente Contrato será publicitado no Portal da Internet dedicado aos Contratos Públicos, sendo condição de eficácia do mesmo, nomeadamente para efeitos de quaisquer pagamentos, de acordo com o Artigo 127.º do CCP -----

----- Pelo Segundo Outorgante foi dito: -----

----- Que aceita o clausulado do presente Contrato com o Município de Setúbal, nas condições que ficam exaradas. -----

----- Assim o disseram e outorgaram. -----

**O REPRESENTANTE DO PRIMEIRO OUTORGANTE**

**O REPRESENTANTE DO SEGUNDO OUTORGANTE**

**O OFICIAL PÚBLICO**

A handwritten signature in blue ink, located in the bottom right corner of the page. The signature is stylized and appears to be a name, possibly "Amor", written in a cursive script.

CÂMARA MUNICIPAL DE SETÚBAL  
CONTRIBUINTE N.º 501294104  
PRAÇA DO BOCAGE  
2900-276-SETUBAL

## ANEXO 5

IMPRESSO	PÁGINA
2023/11/21	1

REQUISIÇÃO EXTERNA CONTABILÍSTICA

S. REQUIS.	LOGIN	DATA	NUMERO	ANO
D09	scalixto	2023/08/09	4867	2023

CONTRIBUINTE TERCEIRO CLASSE N.º COMPROMISSO

500147647	2534	FIMO	2023 / 5569
-----------	------	------	-------------

JACINTO MARQUES DE OLIVEIRA, SUCRS., LDA.  
AVENIDA DOS CORREIOS, 191 - APARTADO 473886-909 ESMORIZ  
LOCAL DE ENTREGA

PRAZO

AUTORIZAÇÃO	DESTINATÁRIO		
	QUARTEL CB SAPADORES SETÚBAL - FUNCIONAMENTO - QUARTEL COMPANHIA BOMBEIROS SAPADORES DE SETÚBAL - AT	CBSS - COMPANHIA DE BOMBEIROS SAPADORES DE SETÚBAL	60 DIAS

CONTRAÇÃO DE DIVIDA NÚMERO DO CONTRATO GESTOR DO CONTRATO DESCRIÇÃO

8600	8600	PAULO JORGE CORREIA LAMEGO	AQUISIÇÃO DE VEICULO DE COMBATE A INCÊNDIOS - RQI N.º 693/2023/CBSS
------	------	-------------------------------	--

DESCRIÇÃO DA DESPESA  
AQUISIÇÃO DE VEICULO DE COMBATE A INCÊNDIOS - RQI N.º 693/2023/CBSS

CÓDIGO	DESIGNAÇÃO DO ARTIGO	UNI- DADE	QUANTIDADE	PREÇO UNITÁRIO	DESCONTO		VALOR	IVA	
					%	%		COD.	TAXA
700106002	MATERIAL DE TRANSPORTE OUTROS-VEICULO DE COMBATE A INCÊNDIOS	UN	1.000	334.000,000			334.000,000	D58	23.0

COD. DE IVA	DESCRIÇÃO	TAXA DE IVA	IMPORTÂNCIAS			
			BASE	DESCONTOS	INCIDENCIA	IVA
D58	COMPRA DE IMOBILIZADO 23% PRO-RATA	23.0	334.000,00		334.000,00	76.820,00

EXTENSO  
QUATROCENTOS E DEZ MIL OITOCENTOS E VINTE EUROS

Documento n.º 2023 / 4867, Compromisso n.º 2023 / 5569, efetuado com base no(s)  
cabimento(s): 2023/2315

TOTAIS	
TOTAL ILÍQUIDO .....	334.000,00
TOTAL DE DESCONTOS ..	
TOTAL DE IVA .....	76.820,00
TOTAL LÍQUIDO .....	410.820,00

COMPROMISSO EFETUADO EM 2023/11/21

( ORIGINAL )

PROCESSADO POR COMPUTADOR

CÂMARA MUNICIPAL DE SETÚBAL  
CONTRIBUINTE N.º501294104  
PRAÇA DO BOCAGE  
2900-276-SETUBAL

IMPRESSO	PAGINA
2023/11/21	1

REQUISIÇÃO EXTERNA CONTABILÍSTICA

S. REQUIS.	LOGIN	DATA	NUMERO	ANO
D09	scalixto	2023/08/09	4867	2023

CONTRIBUINTE TERCEIRO CLASSE N.º COMPROMISSO

JACINTO MARQUES DE OLIVEIRA, SU CRS., LDA.  
AVENIDA DOS CORREIOS, 191 - APARTADO 47

500147647	2534	FIMO	2023 / 5569
-----------	------	------	-------------

3886-909 ESMORIZ  
LOCAL DE ENTREGA

AUTORIZAÇÃO

DESTINATÁRIO

PRAZO

QUARTEL CB SAPADORES SETÚBAL - FUNCIONAMENTO - QUARTEL COMPANHIA BOMBEIROS SAPADORES DE SETÚBAL - AT	CBSS - COMPANHIA DE BOMBEIROS SAPADORES DE SETÚBAL	60 DIAS
--	---	---------

CONTRAÇÃO DE DIVIDA NÚMERO DO CONTRATO GESTOR DO CONTRATO DESCRIÇÃO

8600	8600	DAVID SOUSA DOMINGUES	AQUISIÇÃO DE VEICULO DE COMBATE A INCÊNDIOS - RQI N.º 693/2023/CBSS
------	------	-----------------------	--

DESCRIÇÃO DA DESPESA

AQUISIÇÃO DE VEICULO DE COMBATE A INCÊNDIOS - RQI N.º 693/2023/CBSS

CÓDIGO	DESIGNAÇÃO DO ARTIGO	UNI- DADE	QUANTIDADE	PREÇO UNITÁRIO	DESCONTO		VALOR	IVA	
					%	%		COD.	TAXA
700106002	MATERIAL DE TRANSPORTE OUTROS-VEICULO DE COMBATE A INCÊNDIOS	UN	1.000	334.000,000			334.000,000	D58	23.0

COD. DE IVA	DESCRIÇÃO	TAXA DE IVA	IMPORTÂNCIAS			
			BASE	DESCONTOS	INCIDENCIA	IVA
D58	COMPRA DE IMOBILIZADO 23% PRO-RATA	23.0	334.000,00		334.000,00	76.820,00

EXTENSO

QUATROCENTOS E DEZ MIL OITOCENTOS E VINTE EUROS

Documento n.º 2023 / 4867, Compromisso n.º 2023 / 5569, efetuado com base no(s)  
cabimento(s): 2023/2315

TOTAIS

TOTAL ILÍQUIDO .....	334.000,00
TOTAL DE DESCONTOS ..	
TOTAL DE IVA .....	76.820,00
TOTAL LÍQUIDO .....	410.820,00

COMPROMISSO EFETUADO EM 2023/11/21

( ORIGINAL )

PROCESSADO POR COMPUTADOR